

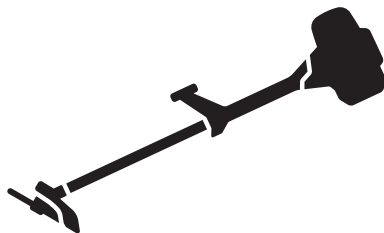

Husqvarna®



535RX, 535RXT

CS	Návod k použití
HU	Használati utasítás
PL	Instrukcja obsługi
SK	Návod na obsluhu

2-31
32-62
63-94
95-124

Obsah

Úvod.....	2	Odstraňování problémů.....	27
Bezpečnost.....	4	Přeprava, skladování a likvidace.....	28
Montáž.....	10	Technické údaje.....	29
Provoz.....	15	Příslušenství.....	30
Údržba.....	22	Prohlášení o shodě.....	31

Úvod

Popis výrobku

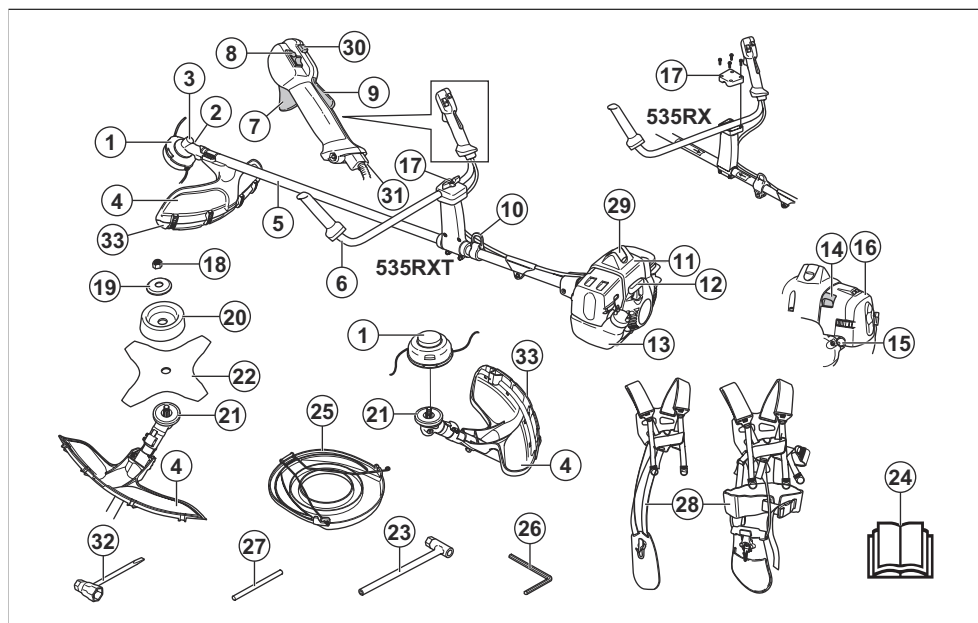

- | | |
|--|---|
| 1. Strunová hlava | 16. Kryt vzduchového filtru |
| 2. Uzávěr mazacího otvoru, úhlová převodovka | 17. Nastavení rukojeti |
| 3. Kolmý ozubený převod | 18. Pojistná matice |
| 4. Kryt sekacího nástavce | 19. Opěrná příruba |
| 5. Trubka hřídele | 20. Opěrná miska |
| 6. Řídicí rukojeť | 21. Hnací kotouč |
| 7. Ovládání plynu | 22. Žací nůž |
| 8. Vypínač | 23. Nástrčný klíč |
| 9. Pojistka páčky plynu | 24. Návod k používání |
| 10. Úchytka popruhu | 25. Přepravní kryt |
| 11. Kryt válce | 26. Šestihranný imbusový klíč |
| 12. Rukojeť startéru | 27. Pojistný čep |
| 13. Palivová nádrž | 28. Nosný popruh |
| 14. Ovládání sytiče | 29. Koncovka kabelu zapalovací svíčky a zapalovací svíčka |
| 15. Pomocná palivová pumpička | |

- 30. Tlačítko pro spouštění
- 31. Seřízení lanka plynu
- 32. Klíč na zapalovací svíčky
- 33. Prodloužení krytu

Popis výrobku

Tento výrobek je křovinořez se spalovacím motorem.

Nepřetřžitě pracujeme na tom, abychom zvýšili vaši bezpečnost a efektivitu při používání. Další informace získáte u svého servisního prodejce.

Doporučené použití

Aby bylo možné posekat různé typy porostu, výrobek je možné používat s pilovým kotoučem, nožem na trávu nebo strunovou hlavou. Nepoužívejte výrobek k jiným činnostem než je vyžínání trávy, vyžínání travního a prořezávání lesního porostu. K řezání vláknitých typů dřevin používejte pilový kotouč. K sečení trávy používejte nůž na trávu nebo strunovou hlavu.

Povšimněte si: Použití může být upraveno národními nebo místními předpisy. Dodržujte příslušné předpisy.

Výrobek používejte výhradně s příslušenstvím, které doporučuje výrobce. Další informace naleznete v části *Příslušenství na strani 30*.

Symboly na výrobku



VAROVÁNÍ: Tento výrobek může být nebezpečný a způsobit obsluze či dalším osobám vážné zranění. Buďte opatrní a výrobek používejte správně.



Před použitím si pozorně prostudujte tento návod k používání a nepoužívejte výrobek, pokud návodou zcela nerozumíte.



Maximální otáčky výstupního hřídele.



Používejte ochrannou přilbu v místech, kde hrozí pád předmětů. Vždy používejte schválenou ochranu sluchu. Vždy používejte schválenou ochranu očí.



Používejte schválené ochranné rukavice.



Používejte odolnou obuv s protiskluzovou podrážkou.



Výrobek může způsobit vymrštění předmětů a následné zranění.



Během používání výrobku udržujte minimální vzdálenost 15 m od osob a zvířat.



Pokud řezací zařízení přijde do kontaktu s předmětem, který nemůže okamžitě přefříznout, hrozí riziko zpětného vrhu nože. Výrobek může amputovat části těla.



Štítek s emisemi hluku do okolí podle směrnic a předpisů Evropské unie a Spojeného království a nařízení o regulaci hluku v australském Novém Jižním Walesu „Protection of the Environment Operations (Noise Control) Regulation 2017“. Garantovaná hladina akustického výkonu tohoto výrobku je uvedena v části *Technické údaje na strani 29* a na štítku.



Šipky ukazují omezení pro polohu rukojeti.



Sytič.



Pomocná palivová pumpička.



Výrobek odpovídá příslušným směrnicím ES.



Tento výrobek vyhovuje platným předpisům Spojeného království.

yyyywwxxxx

Typový štítek s výrobním číslem. **yyyy** znamená rok výroby, **ww** znamená týden výroby.

Povšimněte si: Další symboly/štítky na produktu se týkají certifikačních požadavků pro další komerční oblasti.

Emise Euro V



VÝSTRAHA: Manipulace s motorem vede k zneplatnění typového schválení EU tohoto výrobku.

Odpovědnost za výrobek

Jak uvádí zákon o odpovědnosti za výrobek, neneseme odpovědnost za žádnou škodu způsobenou našim výrobkem, pokud:

- byl výrobek nesprávně opraven.
- byl výrobek opraven pomocí součástí od jiného výrobce nebo součástí, které nejsou výrobcem schváleny.
- má výrobek příslušenství od jiného výrobce nebo příslušenství, které není výrobcem schváleno.
- výrobek nebyl opraven ve schváleném servisním středisku nebo schváleným odborníkem.

Bezpečnost

Definice týkající se bezpečnosti

Varování, upozornění a poznámky slouží jako upozornění na specifické důležité části návodu.



VÝSTRAHA: Používá se v případě nebezpečí úrazu nebo usmrcení obsluhy nebo okolních osob, pokud nejsou dodrženy pokyny uvedené v této příručce.



VAROVÁNÍ: Používá se v případě nebezpečí poškození výrobku, dalších materiálů či škod na majetku v blízkém okolí, pokud nejsou dodrženy pokyny uvedené v této příručce.

Povšimněte si: Používá se k poskytnutí dalších informací, které jsou nezbytné v dané situaci.

Obecné bezpečnostní pokyny



VÝSTRAHA: Před použitím výrobku si přečtěte následující varování.

- Tento výrobek vytváří během provozu elektromagnetické pole. Toto pole může za určitých okolností narušovat funkci aktivních či pasivních implantovaných lékařských přístrojů. Za účelem snížení rizika možného zranění nebo smrtelného úrazu doporučujeme osobám s implantovanými lékařskými přístroji poradit se před použitím výrobku s lékařem a s výrobcem implantovaného lékařského přístroje.
- Nepoužívejte výrobek, jste-li unavení, nemocní nebo pod vlivem alkoholu, drog nebo léků. To by mohlo ovlivnit váš zrak, ostražitost, koordinaci a úsudek.
- Nepoužívejte výrobek za špatného počasí, například v husté mlze, prudkém dešti, silném větru nebo silném mrazu. Práce s výrobkem za nepříznivého počasí je únavná a často s sebou nese zvýšené nebezpečí, např. zledovatělý terén nebo nepředvídatelný směr pádu stromu.

- Buďte stále opatrní a používejte zdravý rozum. Pokud si nejste po přečtení návodu k používání jisti ohledně pracovních podmínek nebo provozu výrobku, obraťte se na servisního pracovníka.
- Nechávejte-li výrobek bez dozoru, sejměte koncovku kabelu zapalovací svíčky.
- Použitý tlumič výfuku/lapač jisker a montážní plocha lapače jisker mohou obsahovat karcinogenní usazeniny. Při manipulaci s tlumičem výfuku a lapačem jisker zabraňte kontaktu s těmito látkami. Před jakoukoli manipulací s tlumičem výfuku nebo lapačem jisker si přečtěte část *Kontrola tlumiče výfuku na strani 8*.

Bezpečnostní pokyny pro montáž



VÝSTRAHA: Před použitím výrobku si přečtěte následující varování.

- Při montáži výrobku a řezacího nástavce používejte ochranné rukavice.
- Před montáží výrobku vyjměte ze zapalovací svíčky koncovku kabelu zapalovací svíčky.
- Před uvedením výrobku do provozu zkontrolujte, zda je namontována správná rukojeť a kryt řezacího nástavce.
- Vadný nebo nesprávný kryt řezacího nástavce může způsobit zranění. Nikdy nepracujte se sekacím nástavcem, pokud není opatřen schváleným krytem sekacího nástavce.
- Před nastartováním výrobku řádně připevněte kryt spojky a hřídel.
- Hnací kotouč a pomocná příruba musí být řádně instalovány ve středovém otvoru řezacího nástavce. Nesprávně připevněný řezací nástavec může způsobit zranění nebo usmrcení osob.
- Připevněte nosný popruh k výrobku, aby nedošlo ke zranění obsluhy nebo jiných osob.

Bezpečnostní pokyny pro provoz



VÝSTRAHA: Před použitím výrobku si přečtěte následující varování.

- Před použitím výrobku je nutné, abyste pochopili rozdíl mezi přeřezáváním lesního porostu, vyžínáním travního porostu a vyžínáním trávy.
- Používejte osobní ochranné prostředky uvedené v části *Osobní ochranné prostředky na strani 6*.
- Dlouhodobé vystavování působení hluku může vést k trvalé ztrátě sluchu. Vždy používejte schválenou ochranu sluchu.
- Pokud používáte ochranu sluchu, dávejte pozor na varovné signály a hlasitě zvuku. Po vypnutí motoru vždy sundejte ochranu sluchu.
- Nikdy nepoužívejte výrobek, pokud je upraven nebo vadný.
- Aby se zabránilo nebezpečí úrazu elektrickým proudem, kontrolujte, zda nejsou koncovka kabelu zapalovací svíčky a kabel zapalování vadné.
- Prohlédněte pracovní oblast, aby bylo zajištěno, že se zde nevyskytují žádné osoby, zvířata nebo předměty, která by mohly negativně ovlivnit bezpečnost provozu výrobku.
- Prohlédněte pracovní oblast, aby bylo zajištěno, že nemohou být osoby nebo zvířata zasaženy řezacím nástavcem nebo předměty odmrštěnými od nástavce.
- Nepoužívejte výrobek v situacích a na místech, kde nemůžete v případě nehody získat pomoc.
- Nepoužívejte výrobek bez schváleného krytu řezacího nástavce.
- Při práci udržujte osoby a zvířata ve vzdálenosti minimálně 15 m (50 stop). Než se otočíte s výrobkem, vždy se podívejte dozadu. Okamžitě zastavte výrobek, pokud nějaká osoba nebo zvíře vstoupí do 15m (50 stop) bezpečnostní zóny. Pokud musí v jedné pracovní oblasti pracovat více lidí, udržujte bezpečnou vzdálenost, která představuje alespoň dvojnásobek výšky stromu, a minimálně 15 m (50 stop).
- Zkontrolujte pracovní oblast. Odstraňte volné předměty, jako jsou kameny, střepy, hřebíky, ocelové dráty, šňůry apod., které by mohly být odmrštěny řezacím nástavcem nebo se něj mohly namotat.
- Zkontrolujte, zda se můžete pohybovat bezpečně a máte bezpečný postoj. Zkontrolujte prostor kolem sebe, zda se na místě nevyskytují překážky, jako

jsou kořeny, kameny, větve a díry. Při práci na svazích buďte opatrní.



- Nenatahujte se příliš daleko. Vždy udržujte stabilní postoj a dobrou rovnováhu.
- Před nastartováním výrobku jej položte na rovný povrch minimálně 3 m (10 stop) od nádoby s palivem a místa, kde jste palivo doplňovali. Zkontrolujte, zda nejsou poblíž předměty, které by mohly přijít do styku s řezacím nástavcem.
- Pokud se řezací nástavec otáčí při volnoběžných otáčkách, nechte výrobek seřadit v servisu. Nepoužívejte výrobek, dokud není správně seřizen nebo opraven.
- Dejte pozor na odmrštěné předměty. Vždy používejte schválenou ochranu očí a držte se v bezpečné vzdálenosti od krytu řezacího nástavce. Kameny a další malé předměty mohou být vystřeleny do očí a způsobit oslepnutí nebo jiná zranění.
- Nikdy neodkládejte výrobek se zapnutým motorem, aniž byste jej měli pod plnou kontrolou.
- Neodstraňujte posečený nebo pořezaný materiál ani jej nedovolte odstraňovat jiným osobám, pokud je motor zapnutý nebo se řezací zařízení otáčí; může dojít k vážnému zranění.
- Vždy zastavte motor a zkontrolujte, zda se řezací zařízení neotáčí, než se pokusíte odstranit materiál namotaný na hřídeli náhonu kotouče nebo zachycený mezi krytem řezacího nástavce a řezacím nástavcem.
- Při odstraňování materiálu z okolí řezacího zařízení buďte opatrní. Úhlová převodovka se během provozu zahřívá a může způsobit popálení.
- Výfukové plyny z motoru jsou horké a mohou obsahovat jiskry. Nebezpečí požáru. Buďte opatrní v blízkosti suchého a hořlavého materiálu.
- Výrobek nikdy nepoužívejte v uzavřených prostorech nebo v prostorech bez náležitého větrání. Výfukové plyny obsahují oxid uhelnatý – jedovatý a velmi nebezpečný plyn bez zápachu.
- Před přesunem do nové pracovní oblasti vypněte motor. Před přemístěním zařízení vždy nasaďte přepravní kryt.
- Nadměrné vystavení vibracím může u osob se zhoršenou funkcí krevního oběhu vést k poruchám oběhového nebo nervového systému. V případě,

že byste pocítili příznaky obtíží způsobených nadměrným vystavením vibracím, obraťte se na svého lékaře. Mezi tyto příznaky patří stnulost končetin, ztráta citu, mravenčení, píchání, bolest, zeslábnutí, změna barvy nebo vzhledu pokožky. Tyto příznaky se obvykle objevují v prstech, na rukou nebo v zápěstí. Riziko se může zvýšit při nízkých teplotách.

Osobní ochranné prostředky



VÝSTRAHA: Před použitím výrobku si přečtěte následující varování.

- Při použití výrobku je nutné vždy používat schválené osobní ochranné prostředky. Osobní ochranné prostředky nemohou zcela eliminovat nebezpečí úrazu, ale v případě nehody pomáhají snížit míru poranění. Požádejte prodejce, aby vám pomohl vybrat správné vybavení.
- Pokud jsou stromy v pracovní oblasti vyšší než 2 m (6,5 stopy), používejte přílbu.
- Vždy používejte schválenou ochranu sluchu.
- Vždy používejte schválené ochranné brýle, které vyhovují normě ANSI Z87.1 v USA nebo EN 166 v zemích EU. Pro ochranu obličeje používejte ochranný štít. Ochranný štít není dostatečná ochrana očí.



- Při určitých činnostech používejte rukavice, například při nasazování, prohlídce nebo čištění stříhacího zařízení.
- Používejte ochrannou obuv s ocelovou špičkou a protiskluzovou podrážkou.
- Noste oblečení vyrobené z pevné tkaniny. Vždy používejte silné, dlouhé kalhoty a dlouhé rukávy. Nepoužívejte volné oblečení, které se může zachytit o keře nebo větve. Nenoste šperky, krátké kalhoty nebo sandály. Nepracujte naboso. Stáhněte si vlasy bezpečně nahoru nad úroveň ramen.



- Mějte při ruce lékárníčku.

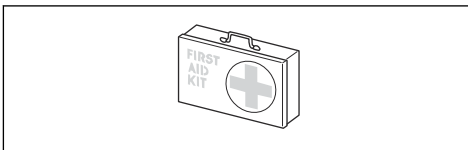

Bezpečnostní zařízení na produktu

Informace o umístění bezpečnostních zařízení viz *Bezpečnostní pokyny pro montáž na strani 4.*



VÝSTRAHA: Před použitím výrobku si přečtěte následující varování.

- Nepoužívejte výrobek, jehož bezpečnostní zařízení jsou vadná! Pravidelně kontrolujte bezpečnostní zařízení a provádějte jejich údržbu. Pokud je zařízení vadné, obraťte se na servis Husqvarna.
- Neprovádějte úpravy bezpečnostních zařízení. Nepoužívejte výrobek, pokud nejsou ochranné kryty, bezpečnostní spínače nebo dalších ochranné prostředky připevněné nebo pokud jsou vadné.
- Pro servis a opravy výrobku, zejména bezpečnostních zařízení, je nezbytné speciální školení. Pokud bezpečnostní zařízení nesplňují při kontrolách uvedené v tomto návodu k používání podmínky, obraťte se na servis. Zaručujeme dostupnost profesionálních oprav a servisu. Pokud neposkytuje prodejce servisní služby, požádejte jej o informace o nejbližším servisu.
- Nepoužívejte řezací nástavec bez schváleného a správně upevněného krytu řezacího nástavce. Viz *Kontrola řezacího zařízení na strani 11.*

Sekací nástavec



VÝSTRAHA: Při práci na sekacím nástavci se nástavec nesmí otáčet. Ujistěte se, že se motor zastavil. Než přistoupíte k práci na sekacím nástavci, odpojte koncovku kabelu zapalovací svíčky.



VÝSTRAHA: Zkontrolujte, zda není sekací nástavec poškozený. Poškozený sekací nástavec může způsobit nehodu. Poškozený sekací nástavec vyměňte.



VÝSTRAHA: Používejte správný sekací nástavec. Sekací nástavec použijte výhradně spolu s námi doporučenými kryty, viz *Příslušenství na strani 30.*

Kontrola pojistky páčky plynu

1. Zkontrolujte, zda se pojistka páčky plynu (A) a páčka plynu (B) volně pohybují a zda vratná pružina funguje správně.

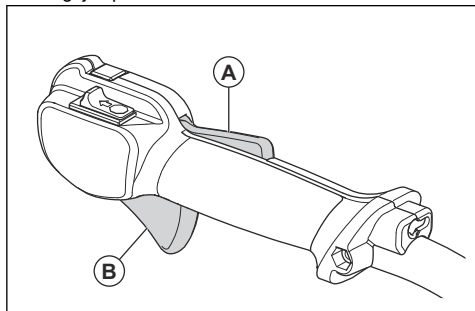

2. Stiskněte pojistku páčky plynu a zkontrolujte, zda se po uvolnění vrátí do své výchozí polohy.

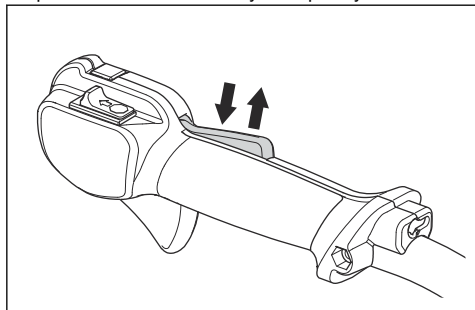

3. Zkontrolujte, zda se při uvolnění pojistky páčky plynu zajistí páčka plynu v nastavení volnoběžných otáček.

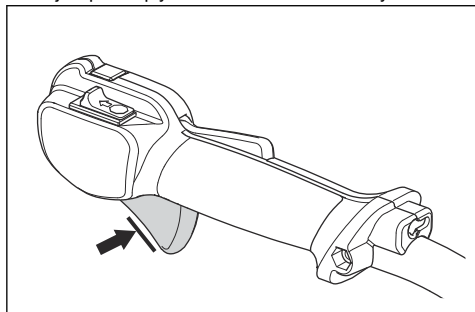

4. Spusťte výrobek a nastavte plný plyn.
5. Uvolněte páčku plynu a zkontrolujte, zda se nůž zastaví a zůstane v klidu.



VÝSTRAHA: Pokud se nůž pohybuje, když je páčka plynu v poloze volnoběžných otáček, je třeba na karburátoru upravit nastavení volnoběžných otáček. Další informace

naleznete v části *Úprava volnoběžných otáček na strani 26.*

Stop spínač (vypínač zapalování)

Nastartujte motor. Zkontrolujte, zda se motor zastaví při přesunutí vypínače zapalování do polohy zastavení.

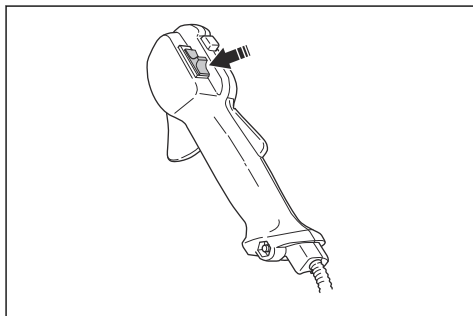

Kontrola krytu sekacího nástavce



VÝSTRAHA: Nesprávný nebo vadný kryt sekacího nástavce může způsobit vážné zranění. Další informace jsou uvedeny v části *Bezpečnostní pokyny pro provoz na strani 5.*



VÝSTRAHA: Vždy používejte kryt sekacího nástavce doporučený pro instalovaný sekací nástavec. Použití nesprávného nebo vadného krytu sekacího nástavce může vést k vážným zraněním. Další informace jsou uvedeny v části *Technické údaje na strani 29.*

Kryt sekacího nástavce brání zraněním způsobeným vymrštěním volných předmětů směrem k obsluze. To také brání zranění, ke kterým může dojít, pokud přijdete do kontaktu se sekacím nástavcem.

1. Proveďte vizuální kontrolu ohledně poškození, například prasklin.

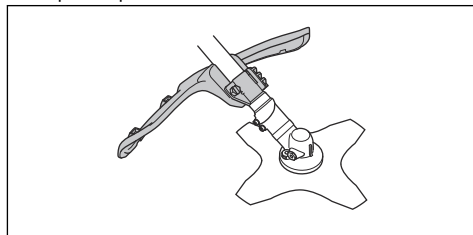

2. Poškozený kryt sekacího nástavce je nutné vyměnit.

Kontrola systému tlumení vibrací



VÝSTRAHA: Nesprávně navinutá žací struna nebo použití nesprávného sekacího nástavce zvyšuje hladinu vibrací. Další informace jsou uvedeny v části *Bezpečnostní pokyny pro provoz na strani 5*.

Systém tlumení vibrací snižuje vibrace v rukojetích na minimum. To usnadňuje používání výrobku.

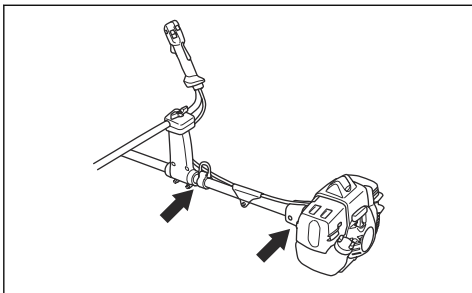

1. Vypněte motor.
2. Proveďte vizuální kontrolu ohledně deformací a poškození.

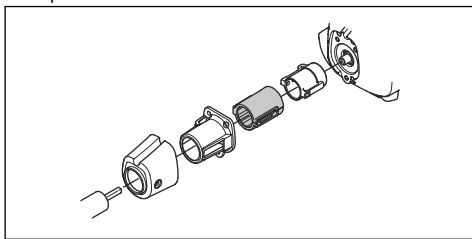

3. Zkontrolujte, zda jsou antivibrační prvky správně připevněny.

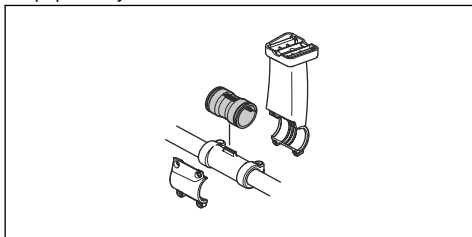

Kontrola rychlorozepínacího mechanismu



VÝSTRAHA: Nepoužívejte popruh s rozbitým rychlorozepínacím mechanismem.

Rychlorozepínací mechanismus umožňuje obsluhu v případě krizové situace rychle odepnout výrobek z nosného popruhu.

1. Vypněte motor.
2. Proveďte vizuální kontrolu ohledně poškození, například prasklin.
3. Rozepněte a zapněte rychlorozepínací mechanismus, aby bylo zajištěno, že funguje správně.

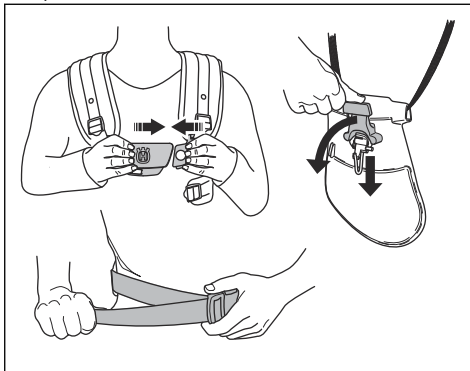

Kontrola tlumiče výfuku



VÝSTRAHA: Na povrchu použitého tlumiče výfuku/lapače jisker a na montážní ploše lapače jisker mohou být karcinogenní usazeniny. Abyste zabránili styku pokožky a vdechnutí takových částic při čištění nebo servisu lapače jisker, vždy dodržujte následující pokyny:

- používejte rukavice,
- čištění a servis provádějte v dobře větraných prostorech,
- k čištění sítka lapače jisker nepoužívejte stlačený vzduch,
- při čištění lapače jisker používejte ocelový kartáč a čistěte jej směrem od těla.



VÝSTRAHA: Nepoužívejte výrobek s vadným tlumičem výfuku.



VÝSTRAHA: Tlumič výfuku se za provozu velmi zahřívá, a to i při volnoběžných otáčkách. Používejte ochranné rukavice, abyste zabránili popáleninám.

Tlumič výfuku je určen k omezení úrovně hluku na minimum a k usměrnění výfukových plynů směrem od obsluhy.

1. Vypněte motor.

2. Proveďte vizuální kontrolu ohledně poškození a deformací.

Povšimněte si: Vnitřní povrchy tlumiče výfuku obsahují chemikálie, které způsobují rakovinu. Nedotýkejte se těchto prvků, pokud je tlumič poškozený.

3. Pravidelně kontrolujte, zda je tlumič výfuku správně připevněn k výrobku.

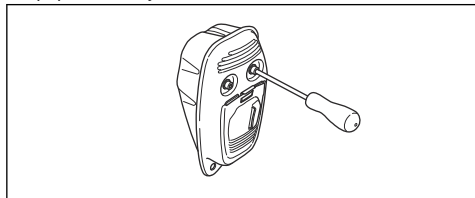

4. Pokud je tlumič vašeho výrobku vybaven sítkem lapače jisker, proveďte vizuální kontrolu.

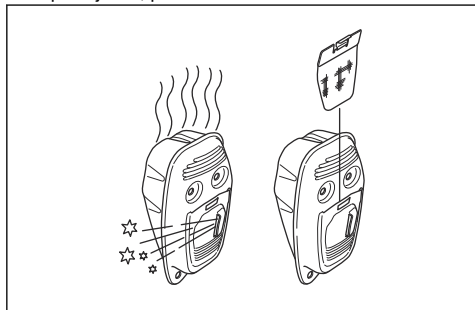

- a) Poškozené sítko lapače jisker je nutné vyměnit.
- b) Pokud je sítko lapače jisker znečištěné, vyčistěte jej. Viz část *Údržba na strani 22* pro další informace.



VAROVÁNÍ: Pokud je sítko lapače jisker ucpané, výrobek se bude přehřívat a dojde k poškození válce a pístu.

Pilový kotouč a nůž na trávu

- Použijte řádně naostřené kotouče. Použití nesprávně nabroušeného nebo vadného kotouče zvyšuje nebezpečí poranění.
- Použijte řádně nastavené kotouče. Správné nastavení kotouče je 1 mm. Nesprávné nastavení kotouč zvyšuje nebezpečí poranění a poškození.
- Správný postup naostření a nastavení kotouče je uveden v návodu dodaném s kotoučem.

Žací ústrojí

- K řezání dřeva použijte kotouče.

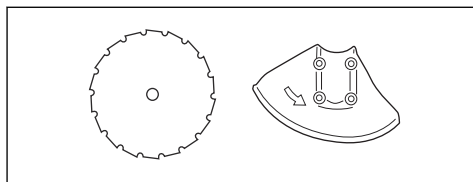

- K vyžínání hrubších travin používejte kotouče a nože na trávu.

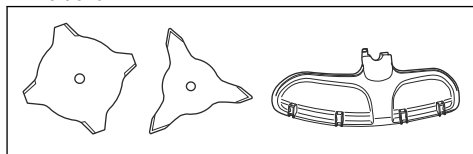

- K sečení trávy používejte strunovou hlavu.

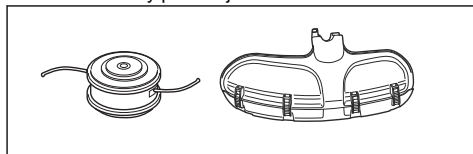

- Použití nesprávně nabroušeného nebo vadného kotouče zvyšuje nebezpečí úrazu. Udržujte zuby kotouče dobře a správně nabroušené. Postupujte podle pokynů v části *Ostření travního nože a nože na trávu na strani 26* a použijte doporučené vodítko pilníku.

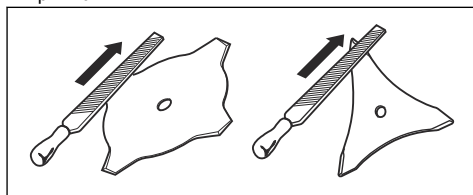

- Zkontrolujte řezací vybavení ohledně poškození a prasklin. Poškozené řezací vybavení je nutné vyměnit.
- Řezací vybavení používejte pouze s doporučenými kryty. Viz část *Příslušenství na strani 30*.

Bezpečnostní pokyny pro údržbu



VÝSTRAHA: Před použitím výrobku si přečtete následující varování.

- Vypněte motor a přesvědčte se, že se řezací nástavec zastavil. Před prováděním údržby odmontujte kryt válce a odpojte koncovku kabelu zapalovací svíčky.
- Výfukové plyny obsahují oxid uhelnatý, jedovatý a velmi nebezpečný plyn bez zápachu, který může způsobit smrt. Nenechávejte výrobek spuštěný ve vnitřních nebo uzavřených prostorech.

- Výfukové plyny z motoru jsou horké a mohou obsahovat jiskry. Nepoužívejte výrobek uvnitř budov ani v blízkosti hořlavých materiálů.
- Příslušenství a změny výrobku, které neschválí výrobce, mohou způsobit vážné zranění nebo úmrtí. Neprovádějte změny na výrobku. Vždy používejte originální příslušenství.
- Při nesprávném nebo nepravdělném provádění údržby se zvyšuje nebezpečí poranění a poškození výrobku.
- Provádějte pouze údržbu uvedenou v tomto návodu k používání. Veškerý další servis musí provést schválený servisní pracovník Husqvarna.
- Servis výrobku by měl provádět schválený servisní pracovník Husqvarna v pravidelných intervalech.
- Poškozené, opotřeбенé či prasklé součásti vyměňte.
- Nevdechujte palivové výpary, mohou způsobit zranění. Zajistěte dostatečné proudění vzduchu.
- V blízkosti paliva ani motoru nekuřte.
- Do blízkosti paliva ani motoru neumistujte horké předměty.
- Když je spuštěný motor, nedoplňujte palivo.
- Než začnete doplňovat palivo, přesvědčte se, že je motor studený.
- Než doplníte palivo, pomalu otevřete uzávěr palivové nádrže a opatrně uvolněte tlak.
- Při doplňování a míchání paliva (benzín a olej pro dvoudobé motory) nebo při vypouštění palivové nádrže zajistěte dostatečné proudění vzduchu.
- Palivo a výpary paliva jsou vysoce hořlavé a jsou zdraví škodlivé při jejich vdechnutí a kontaktu s pokožkou. Buďte proto opatrní při manipulaci s palivem a dbejte na to, aby bylo v místě manipulace s palivem dostatečné proudění vzduchu.
- Uzávěr palivové nádrže pečlivě dotáhněte, aby nedošlo k požáru.
- Než výrobek spustíte, přejděte s ním minimálně 3 m (10 stop) od místa, kde jste doplňovali palivo.
- Palivovou nádrž nepřepněte.
- Přesvědčte se, že při pohybu výrobku nebo nádoby na palivo nemůže dojít k úniku.
- Výrobek ani nádobu na palivo neumistujte do míst s otevřeným ohněm, jiskrami nebo zapalovacími plamínkem. Přesvědčte se, že v oblasti uložení nevyskytuje otevřený plamen.
- Pro přenášení a skladování paliva používejte pouze schválené nádoby.
- Před dlouhodobým uskladněním vyprázdněte palivovou nádrž. Dodržujte místní zákony ohledně likvidace paliva.
- Před dlouhodobým uskladněním výrobek vyčistěte.
- Než výrobek uskladníte, odstraňte koncovku kabelu zapalovací svíčky, aby motor nahodile nenastartoval.

Bezpečnost při manipulaci s palivem



VÝSTRAHA: Před použitím výrobku si přečtěte následující varování.

- Nemíchejte palivo ve vnitřních prostorech nebo v blízkosti zdrojů tepla.
- Pokud je na výrobku palivo nebo olej, nespouštějte ho. Nechtěné palivo/olej z výrobku odstraňte a nechte výrobek uschnout. Nechtěné palivo z výrobku odstraňte.
- Pokud si palivem polijete oblečení, okamžitě se převlékněte.
- Zabraňte styku paliva s tělem, může způsobit zranění. Pokud se palivo na vaše tělo dostane, omyjte se vodou a mýdlem.
- Pokud polijete výrobek nebo sebe olejem nebo palivem, nespouštějte motor výrobku.
- Nepouštějte motor, pokud z něj něco uniká. Pravidelně kontrolujte, jestli z motoru nic neuniká.
- Při manipulaci s palivem buďte opatrní. Palivo je hořlavé a výpary jsou výbušné a mohou způsobit zranění nebo smrt.

Montáž

Úvod



VÝSTRAHA: Před montáží výrobku je třeba, abyste si přečetli a porozuměli kapitole o bezpečnosti.



VÝSTRAHA: Před montáží výrobku sejměte koncovku kabelu zapalovací svíčky ze zapalovací svíčky.

Montáž rukojeti s ovládáním plynu

1. Vyšroubujte šroub za rukojetí s ovládáním plynu.

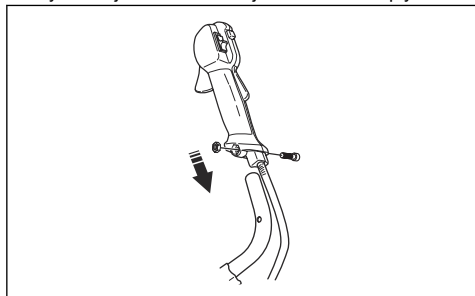

2. Posuňte páčku plynu na pravou stranu řídicí rukojeti.
3. Vycentrujte otvor za rukojetí s ovládáním plynu s otvorem v řídicí rukojeti.
4. Vložte šroub skrze otvory. Dotáhněte šroub.

Montáž řídicí rukojeti

1. Umístěte řídicí rukojeť do držáku.

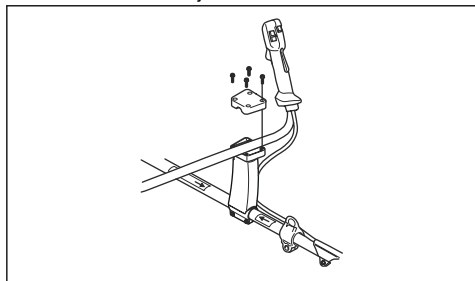

2. Zkontrolujte, zda jsou otvory pro šrouby zarovnané.
3. Připevněte 4 šrouby, ale nedotahujte je.
4. Nastavte řídicí rukojeť tak, aby byl výrobek v dobré pracovní poloze.



5. Dotáhněte 4 šrouby.

Montáž řídicí rukojeti

1. Umístěte řídicí rukojeť do držáku.

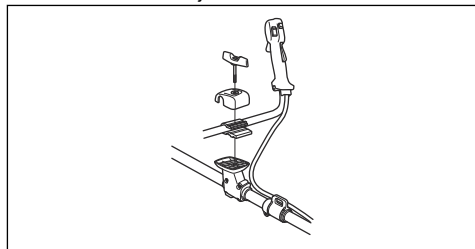

2. Zkontrolujte, zda jsou otvory pro knoflík zarovnané.
3. Připevněte knoflík, ale nedotahujte jej.
4. Nastavte řídicí rukojeť tak, aby byl výrobek v dobré pracovní poloze.

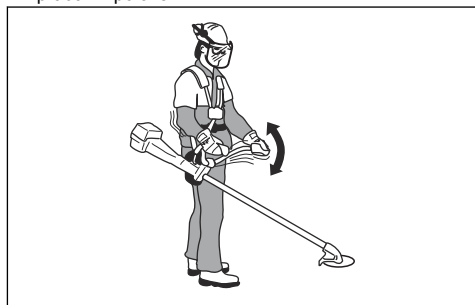

5. Dotáhněte knoflík.

Kontrola řezacího zařízení

Řezací zařízení obsahuje řezací nástavec a kryt řezacího nástavce.



VÝSTRAHA: Použijte ochranné rukavice.



VÝSTRAHA: Vždy používejte kryt řezacího nástavce, který je doporučený pro řezací nástavec. Viz *Příslušenství na strani 30*.



VÝSTRAHA: Nesprávně upevněný řezací nástavec může způsobit zranění nebo usmrcení.

Montáž ochranného krytu vyžinače nebo kombinovaného ochranného krytu pro strunovou hlavu nebo plastové kotouče

1. Zavěste ochranný kryt vyžinače/kombinovaný ochranný kryt (A) na dva háčky držáku desky (M).

- Ohněte kryt okolo hřídele a zajistíte pomocí šroubu (L) na druhé straně.
- Vložte pojistný čep (C) do drážky na hlavě šroubu a pevně dotáhněte šroub.

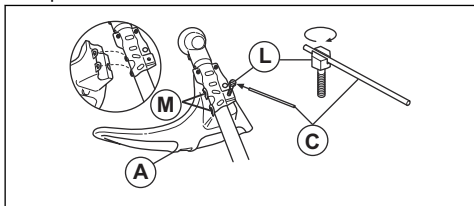

Montáž strunové hlavy nebo plastového nože

- Namontujte hnací kotouč (B) na výstupní hřídel.
- Zarovnejte kovovou podložku (P) se středem vodítka kotouče nebo hnacího kotouče.
- Pootáčejte výstupním hřídelem, aby se jeden z otvorů v hnacím kotouči zarovnal s odpovídajícím otvorem ve skříni převodovky.
- Zasuňte pojistný čep (C) do otvoru tak, aby byla osa připojena.
- Strunovou hlavou/plastový nůž (H) připevněte otáčením proti směru hodinových ručiček.

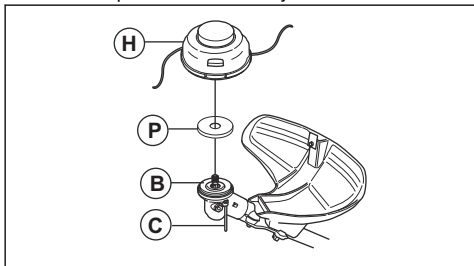

Montáž prodloužení krytu



VAROVÁNÍ: Použijte prodloužení krytu, pokud používáte strunovou hlavu/plastové nože. Prodloužení krytu nepoužívejte společně s nožem na trávu.

- Umístěte prodloužení krytu do otvoru na krytu sekacího nástavce.

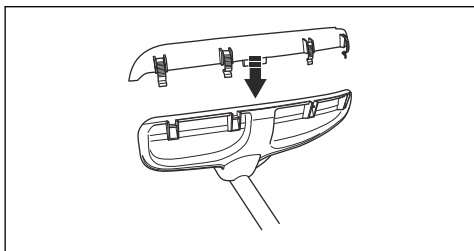

- Umístěte prodloužení krytu do správné polohy na kryt sekacího nástavce pomocí 4 pojistných háčků.

Demontáž prodloužení krytu

- Pomocí klíče na zapalovací svíčky uvolněte pojistné háčky.

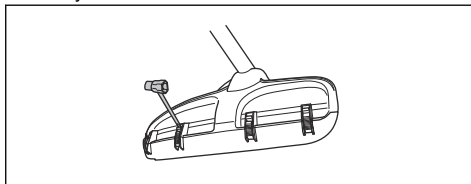

Instalace nože na trávu a krytu nože na trávu/kombinovaného ochranného krytu

- Nasaďte kryt nože/kombinovaný ochranný kryt (A) na hřídel a upevněte jej utažením šroubu.

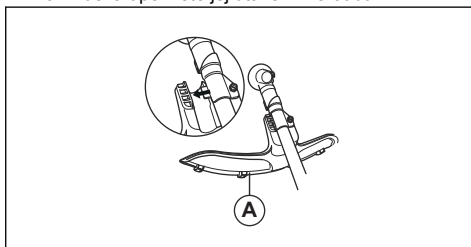

- Zkontrolujte, zda je odstraněno prodloužení krytu.
- Pootáčejte výstupním hřídelem, aby se jeden z otvorů v hnacím kotouči (B) zarovnal s odpovídajícím otvorem ve skříni převodovky.
- Zasuňte pojistný čep (C) do otvoru tak, aby byla osa připojena.
- Vložte nůž na trávu (D), opěrnou miskou (E) a pomocnou přírubou (F) na výstupní hřídel.

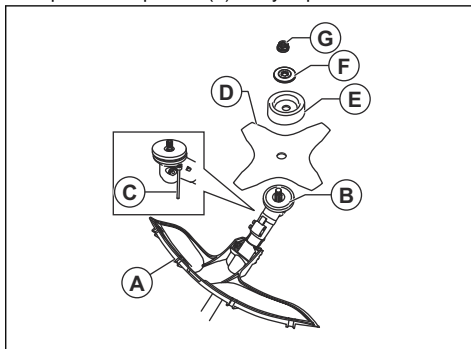

6. Zkontrolujte, zda jsou hnací kotouč a pomocná příruba řádně instalovány ve středovém otvoru řezacího nástavce.

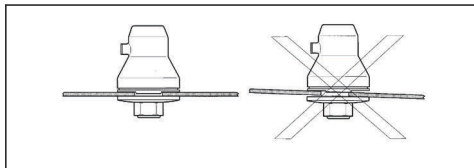

7. Upevněte matici (G).
8. Matici dotáhněte nástrčným klíčem. Přidržte hřídel nástrčného klíče co nejlíže krytu kotouče. Dotáhněte v opačném směru, než je směr otáčení řezacího nástavce. Dotáhněte na utahovací moment 35–50 Nm.

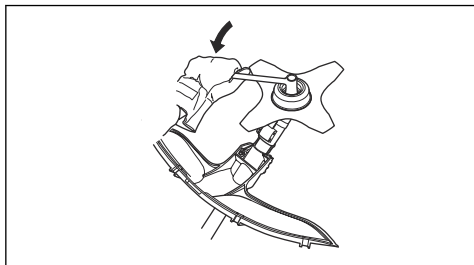

Instalace pilového kotouče



VÝSTRAHA: Nebezpečí poranění v oblasti matice pilového kotouče. Zkontrolujte, zda je kryt kotouče správně namontován. Vždy používejte ochranné rukavice.

1. Nasadte hnací kotouč (B) na výstupní hřídel.
2. Pootáčejte hřídelem kotouče, až jeden z otvorů v hnacím kotouči souhlasí s otvorem v tělese ozubeného převodu.
3. Zasuňte pojistný čep (C) do otvoru tak, aby zachytil hřídel.
4. Namontujte pilový kotouč (D) a pomocnou přírubu (F) na výstupní hřídel.
5. Namontujte matici pilového kotouče (G).

Povšimněte si: Matice pilového kotouče má levotočivý závit.

6. Točte nástrčným klíčem proti směru hodinových ručiček, abyste dotáhli pojistnou matici. Uťahovací moment pojistné matice je 35–50 Nm (3,5–5 kpm). Přidržte násadu nástrčného klíče co nejlíže krytu kotouče.

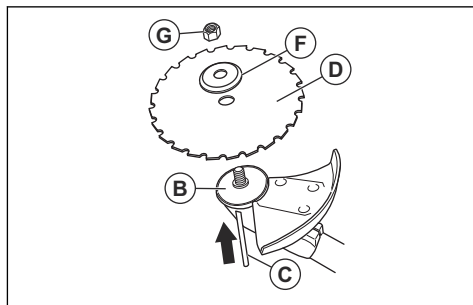

- a) Nástrčný klíč je třeba při povolování nebo dotahování matice pilového kotouče používat v označené oblasti.

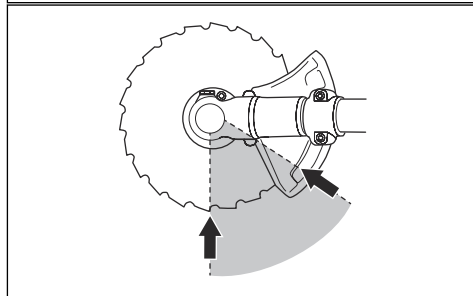
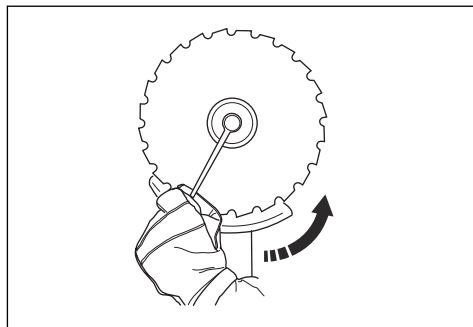

Instalace krytu kotouče



VAROVÁNÍ: Použijte pouze kryt schválený pro kotouče. Další informace jsou uvedeny v části *Příslušenství na strani 30*.

1. Demontujte držák (H).
2. Připevněte adaptér (I) a svorku (J) pomocí dvou šroubů (K).

3. Připevněte kryt kotouče (A) k adaptéru pomocí 4 šroubů (L).

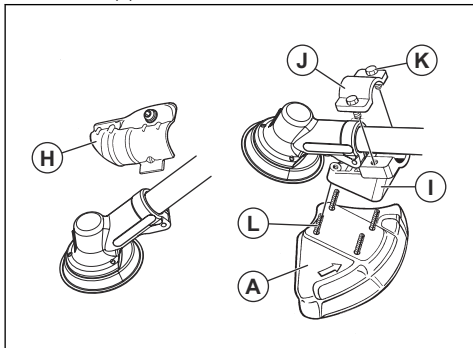

5. Upravte ramenní popruh tak, aby byla hmotnost rovnoměrně rozložena na vaše ramena.

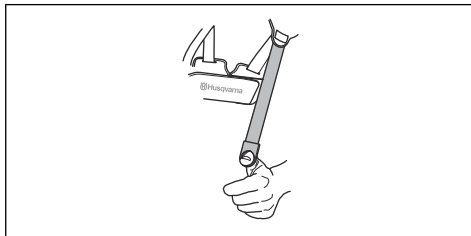

6. Upravte výšku závěsného bodu. Při prořezávání lesního porostu je správná výška zavěšení přibližně 10 cm pod boky. Další informace jsou uvedeny v části *Správné vyvážení výrobku na strani 17*.

Funkce rychlého rozpojení nosného popruhu



VÝSTRAHA: Nepoužívejte nosný popruh, pokud je funkce rychlého rozpojení vadná. Při nastavování výrobku ověřte, zda funkce rychlého rozpojení funguje správně.



VÝSTRAHA: Pokud není výrobek bezpečně připevněn k nosnému popruhu, nelze výrobek správně ovládat a může dojít k zranění vaší osoby i osob jiných.

Funkce rychlého rozpojení se nachází v přední části nosného popruhu. Nosný popruh se musí vždy nacházet ve správné poloze.

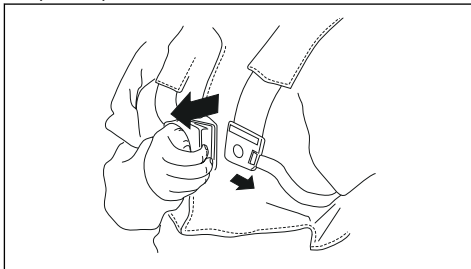

Funkce rychlého rozpojení umožňuje bezpečně sejmout výrobek v nouzové situaci.

Seřízení popruhu

1. Nasadte si nosný popruh produktu.
2. Ztlačte 2 části hrudní destičky do sebe.

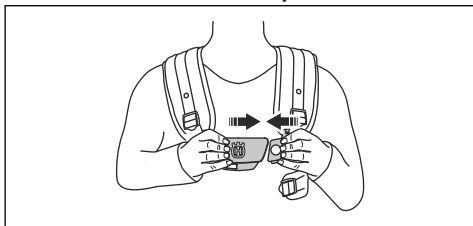

3. Pevně dotáhněte boční popruh. Zkontrolujte, zda je boční popruh zarovnaný s vaším bokem.

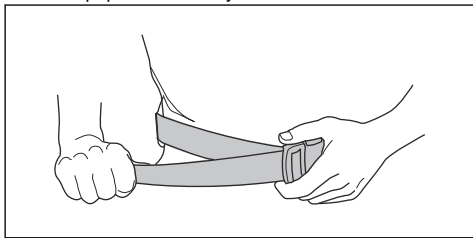

4. Pevně utáhněte hrudní popruh pod levou rukou. Hrudní popruh musí těsně přiléhat k tělu.

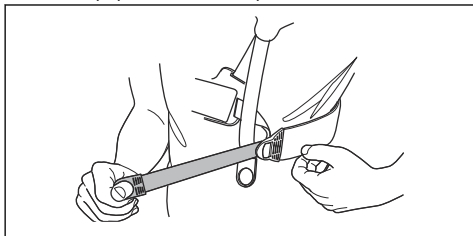

Úvod



VÝSTRAHA: Před používáním produktu je třeba, abyste si přečetli a porozuměli kapitole o bezpečnosti.

Před použitím výrobku

- Prohlédněte pracovní oblast, abyste se seznámili s typem terénu a jeho sklonem a zjistili, zda se na místě nevyskytují nějaké překážky, například kameny, větve nebo jámy.
- Proveďte celkovou prohlídku výrobku.
- Proveďte bezpečnostní kontroly a postupy údržby a servisu, které jsou uvedeny v tomto návodu.
- Zkontrolujte, zda jsou řádně připevněny všechny kryty, ochranné kryty, rukojeti a řezací zařízení a zda nejsou poškozené.
- Zkontrolujte, zda nejsou na spodní straně zubů pilového kotouče nebo nože na trávu nebo u jejich středového otvoru praskliny. Poškozený nůž je nutné vyměnit.

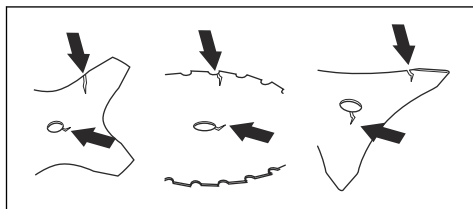

- Zkontrolujte, zda se na pomocné přírubě nenacházejí praskliny. Poškozenou pomocnou přírubu je nutné vyměnit.

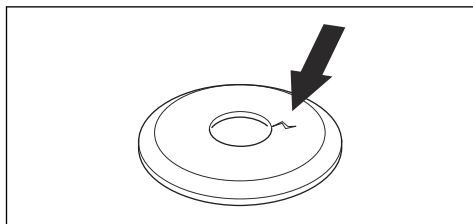

- Zkontrolujte, zda není možné pojistnou matici odšroubovat rukou. Pokud ji dokážete odšroubovat rukou, nezajišťuje dostatečně řezací nástavec a je nutné ji vyměnit.

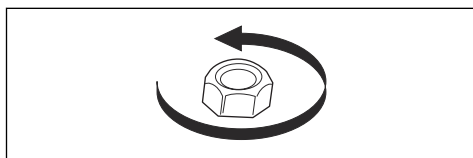

- Zkontrolujte, zda není kryt kotouče poškozený nebo naprasklý. Vyměňte kryt kotouče, pokud došlo k nárazu nebo jsou na něm praskliny.
- Zkontrolujte, zda na strunové hlavě a krytu řezacího nástavce není poškození nebo praskliny. Vyměňte strunovou hlavu a kryt řezacího nástavce, pokud došlo k nárazu nebo jsou na nich praskliny.

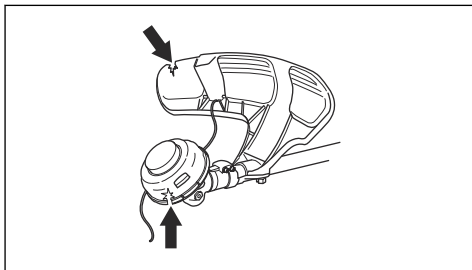

Palivo

Tento výrobek je vybaven dvoudobým motorem.



VAROVÁNÍ: Používání nesprávného typu paliva může vést k poškození motoru. Používejte směs benzínu a oleje pro dvoudobé motory.

Benzín



VAROVÁNÍ: Vždy používejte směs kvalitního benzínu a oleje s minimálním oktanovým číslem 90 (RON). Při použití paliva s nižším oktanovým číslem hrozí riziko klepání motoru. Výsledkem je vysoká teplota motoru, která může být příčinou jeho vážného poškození.



VAROVÁNÍ: Pokud je výrobek vybaven katalyzátorem, používejte směs kvalitního bezolovnatého benzínu a oleje. Olovnatý benzín by způsobil zničení katalyzátoru.

- Tam, kde je k dostání benzín s nízkými emisemi, tzv. akrylátový benzín, použijte tento benzín.

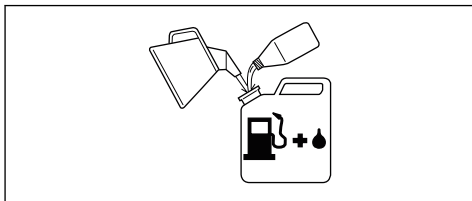

- Palivo smíchané s etanolem, je možné použít E10 (max. 10% podíl etanolu). Použití směsi s etanolem s vyšším obsahem než u typu E10 může vytvořit systém se slabým spalováním, což může způsobit poškození motoru.
- Pokud dlouhodobě pracujete při vyšších otáčkách, doporučujeme používat vyšší oktanové číslo.

přimíchán do paliva, aby bylo zajištěno, že docílíte správného poměru.

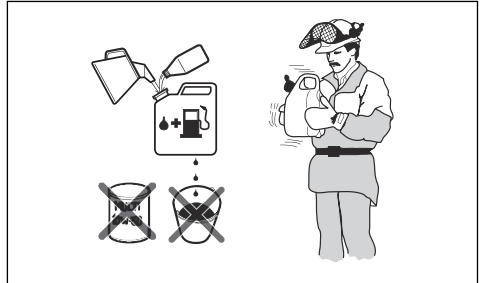

1. Doplníte do kanystru polovinu množství benzínu.
2. Přidejte celé množství oleje a směs paliva dobře promíchejte (protřepejte).
3. Přidejte zbývající množství benzínu.
4. Důkladně promíchejte (protřepejte) palivovou směs a doplňte palivo do palivové nádrže výrobku.
5. Nebudete-li výrobek nějakou dobu používat, vyprázdníte a vyčistíte palivovou nádrž.

Povšimněte si: Nevytvářejte palivovou směs na déle než 1 měsíc naráz a vždy míchejte benzín a olej v čisté nádobě určené pro palivo.

Doplňování paliva do palivové nádrže

1. Očistíte plochu kolem víčka palivové nádrže.
2. Protřepejte nádobu, aby se palivo zcela promíchalo. Použijte nádoby na palivo s plnicím hrdlem s ochrannou proti přeplnění.
3. Naplníte palivovou nádrž.
4. Pevně dotáhněte víčko palivové nádrže.
5. Před nastartováním přemístěte výrobek alespoň 3 m (10 stop) od místa, kde jste doplňovali palivo, a zdroje paliva.

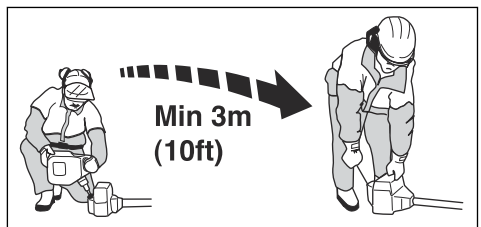

VAROVÁNÍ: Znečištění v nádržkách způsobuje poruchy. Pravidelně čistěte palivovou nádrž a nádrž oleje na mazání řetězu a měňte palivový filtr jednou ročně nebo častěji.

Alkylátové palivo Husqvarna

Doporučujeme používat alkylátové palivo Husqvarna pro dosažení nejlepšího výkonu. Palivo obsahuje méně nebezpečných látek ve srovnání s běžným palivem a snižuje množství nebezpečných výfukových plynů. Palivo při spalování vytváří menší množství nebezpečných zbytků, což napomáhá udržovat součásti motoru čistější. Prodlužuje životnost motoru. Alkylátové palivo Husqvarna není dostupné na všech trzích.

Olej pro dvoudobé motory



VAROVÁNÍ: Neuspokojivá kvalita oleje nebo nesprávná směs oleje a paliva může poškodit výrobek a zkrátit životnost katalyzátorů.



VAROVÁNÍ: Nepoužívejte olej pro dvoudobé motory chlazené vodou (olej pro lodní motory).



VAROVÁNÍ: Nepoužívejte olej pro čtyřdobé motory.

- Nejlepších výsledků dosáhnete s olejem pro dvoudobé motory Husqvarna.
- Není-li k dispozici olej pro dvoudobé motory Husqvarna, použijte jiný kvalitní olej pro dvoudobé motory určený pro vzduchem chlazené motory. Správný olej vám doporučí servisní prodejce.

Benzín, l	Olej pro dvoudobé motory, l
	2 % (50:1)
5	0,10
10	0,20
15	0,30
20	0,40

Míchání paliva a oleje pro dvoudobé motory



VAROVÁNÍ: Při míchání pouze malého množství paliva hrozí riziko, že malá chyba v poměru drasticky ovlivní výslednou směs. Pečlivě odměřte množství oleje, který bude

Pracovní poloha

- Výrobek držte pevně oběma rukama.
- Výrobek držte po své pravé straně.
- Řezné zařízení udržujte pod úrovní pasu.
- Vždy mějte výrobek připravený k nosnému popruhu.
- Udržujte části těla v bezpečné vzdálenosti od horkých povrchů.
- Udržujte části těla v bezpečné vzdálenosti od řezacího nástavce.

Správné vyvážení výrobku

Při prořezávání lesního porostu je výrobek správně vyvážený, pokud volně visí vodorovně ze závěsného bodu. Při správném vyvážení se snižuje riziko nárazu do kamenů, pokud uvolníte řídicí rukojeť.

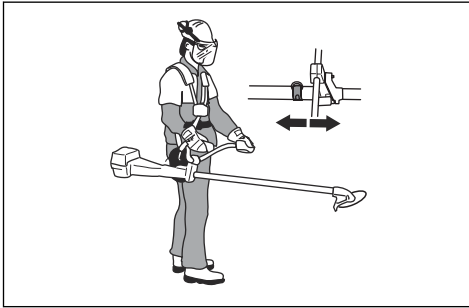

Při vyžínání travního porostu je výrobek řádně vyvážený, když nůž seče ve výšce v blízkosti země.

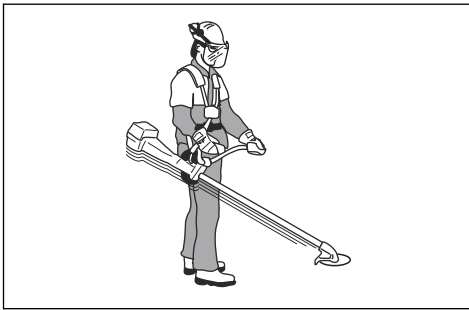

Příprava výrobku na spuštění

1. Opakovaně tiskněte pomocnou palivovou pumpičku, dokud se nezačne plnit palivem.

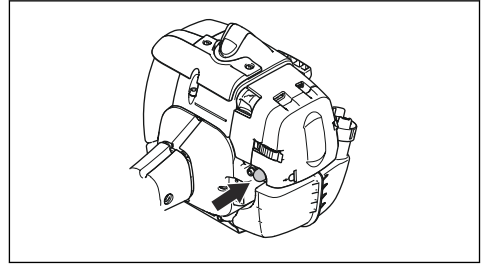

Povšimněte si: Je nutné zcela naplnit pumpičku.

2. Přepněte ovládání sytiče do polohy sytiče.

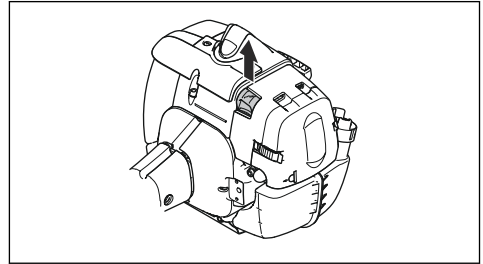

VÝSTRAHA: Po spuštění motoru se sytičem se sekací nástavec začne okamžitě otáčet.

Spuštění výrobku



VÝSTRAHA: Před spuštěním výrobku si přečtěte varování v kapitole ohledně bezpečnosti (viz část *Bezpečnost na strani 4*).

3. Použijte ochranné rukavice.
2. Přitiskněte celý výrobek k zemi levou rukou.



VAROVÁNÍ: Nepoužívejte nohy!

3. Uchopte rukojeť startovací šňůry pravou rukou.
4. Zvolna vytáhněte startovací šňůru, až pocítíte odpor (v této chvíli došlo k zaskočení západek ve startovacím mechanismu).



VÝSTRAHA: Nikdy si neomotávejte startovací šňůru kolem ruky.

5. Vytáhněte rychle a silou šňůru.



VAROVÁNÍ: Nevytahujte celou délku startovací šňůry, nepouštějte rukojeť a nenechávejte plně vytaženou šňůru samovolně navíjet. Můžete tím výrobek poškodit.

6. Tahejte za startovací šňůru, dokud se motor nespustí, nebo maximálně 5krát.
7. Sytič znovu nastavte při spuštění motoru nebo po 5. zatažení za startovací šňůru.
8. V případě potřeby opakovaně vytahujte startovací šňůru, dokud se motor nespustí.
9. Nechte motor běžet 10 sekund.
10. Postupně přidávejte plyn.
11. Zkontrolujte, zda motor běží plynule.

Povšimněte si: Pokud se motor zastaví, zopakujte postup.

Spuštění rukojetí s ovládáním plynu s pojistkou páčky plynu

1. Stiskněte dlaňovou pojistku plynu a páčku plynu, čímž nastavíte plyn do startovací polohy. Poté stiskněte startovací tlačítko (A).
2. Uvolněte dlaňovou pojistku plynu a páčku plynu a poté startovací tlačítko. Funkce plynu startu je nyní aktivována.
3. K uvedení motoru zpět do volnoběžných otáček stiskněte dlaňovou pojistku plynu a páčku plynu.

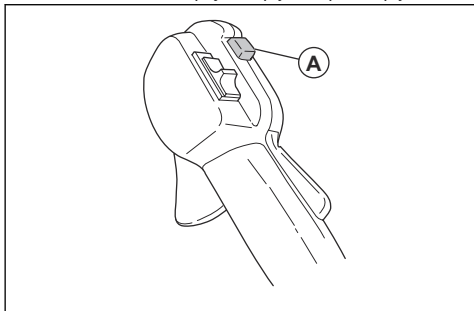

Zastavení výrobku

- Posunutím vypínače do vypínací polohy vypnete motor.



VAROVÁNÍ: Vypínač se automaticky vrátí do provozní polohy.

Zpětný vrh kotouče

Zpětný vrh kotouče znamená rychlý a prudký pohyb výrobku do strany. Ke zpětnému vrhu kotouče dojde,

pokud nůž na trávu nebo pilový kotouč narazí na předmět nebo se zachytí v předmětu, který nelze přeříznout. Zpětný vrh kotouče může prudce uvést výrobek nebo obsluhu do pohybu všemi směry. Hrozí nebezpečí poranění obsluhy a přihlížejících osob.

Nebezpečí se zvyšuje v místech, kde není řezaný materiál dobře vidět.

Neřežte v oblasti kotouče, která je zobrazena černě. Otáčky a pohyb kotouče mohou způsobit zpětný vrh kotouče. Riziko se zvyšuje s tloušťkou řezaného kmene.

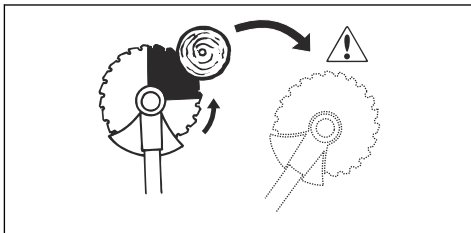

Obecné pracovní pokyny



VÝSTRAHA: Dávejte pozor při řezání stromu, který je pod napětím. Může se vzpružit zpět do normální polohy před řezem nebo při řezu a narazit do výrobku či způsobit zranění.

- Pomocí křovinořezu si vytvořte otevřený prostor na jednom konci pracovní oblasti a začněte zde práci.
- Posunujte se pomocí pravidelného vzorce po pracovní oblasti.

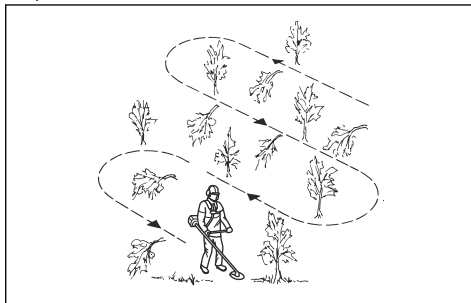

- Pohybuje výrobkem zcela doleva a doprava. Můžete tak vyžnout 4–5 m do šířky při každém otočení.
- Vyžijte na délku 75 m a poté se otočte a jděte zpět. Jak budete postupovat noste s sebou kanystř.
- Postupujte ve směru, kde nebudete procházet přes jámy a překážky více, než je nezbytné.

- Posunujte se ve směru, kde vítr unáší pořezaný porost do vymýceného oblasti.

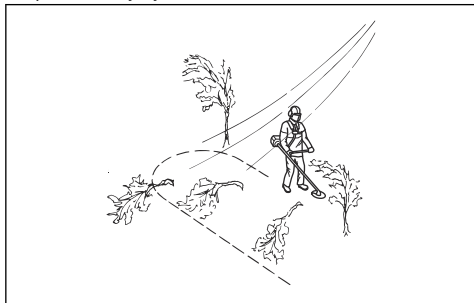

- Pohybuje se po vrstevnicích, nikoli nahoru a dolů.

Prořezávání lesního porostu pilovým kotoučem

Kácení stromu směrem doleva

Aby strom padl vlevo, tlačte na dolní část stromu směrem doprava.

1. Přidejte plný plyn.
2. Přiložte pilový kotouč proti stromu, jak je znázorněno na obrázku.
3. Nakloňte pilový kotouč a zatlačte silou šikmo dolů doprava. Současně zatlačte na strom krytem kotouče.

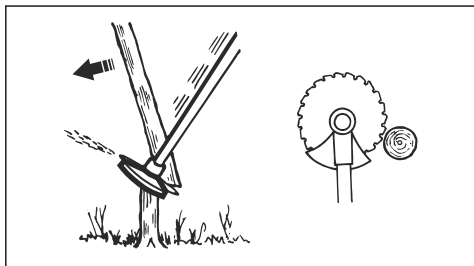

Kácení stromu směrem doprava

Aby strom padl vpravo, tlačte na dolní část stromu směrem doleva.

1. Přidejte plný plyn.
2. Přiložte pilový kotouč proti stromu, jak je znázorněno na obrázku.

3. Nakloňte pilový kotouč a zatlačte silou šikmo nahoru doprava. Současně zatlačte na strom krytem kotouče.

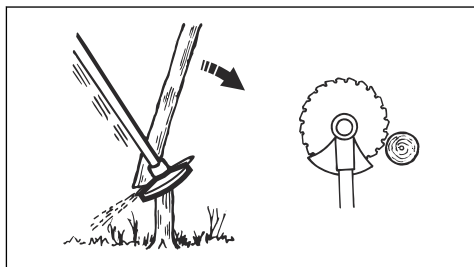

Kácení stromu dopředu

Při kácení směrem dopředu zatlačte dolní část stromu dozadu.

1. Přidejte plný plyn.
2. Přiložte pilový kotouč proti stromu, jak je znázorněno na obrázku.
3. Rychlým pohybem zatáhněte pilový kotouč dozadu.

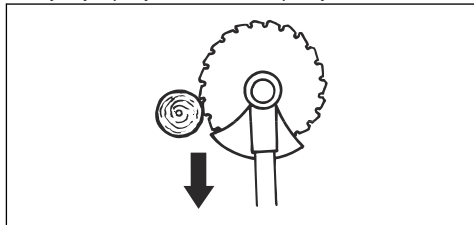

Kácení velkých stromů

Velké stromy je třeba řezat ze dvou stran.

1. Nejprve určete směr pádu stromu.
2. Přidejte plný plyn.
3. Proveďte první řez na straně stromu, na kterou bude padat.

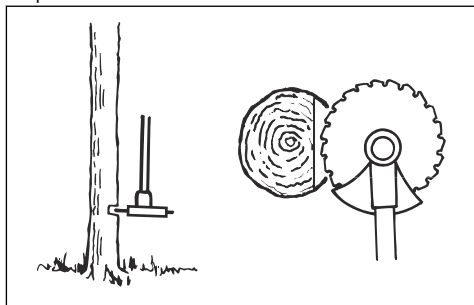

4. Uřízněte strom z druhé strany.

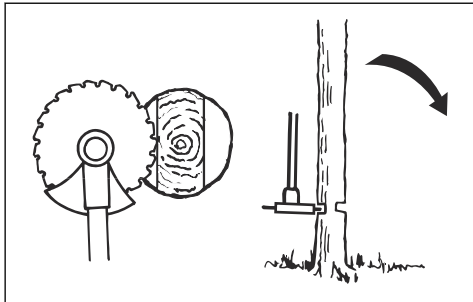

VAROVÁNÍ: Pokud se začne pilový kotouč blokovat, nevytahujte výrobek prudkým pohybem. To by mohlo způsobit poškození pilového kotouče, úhlové převodovky, hřídele nebo řídicí rukojeti. Uvolněte rukojeti, uchopte oběma rukama hřídel a opatrně výrobek vytáhněte.

Povšimněte si: U malých stromků vyviněte větší řezací tlak. U velkých stromů vyviněte menší řezací tlak.

Prořezávání křovin pilovým kotoučem

Aby strom padl vlevo, tlačte na dolní část stromu směrem doprava.

- Uřízněte útlé stromy a keře.
- Pohybuje výrobkem ze strany na stranu.
- Řežte více stromů jedním pohybem.
- U skupiny útlých stromů:

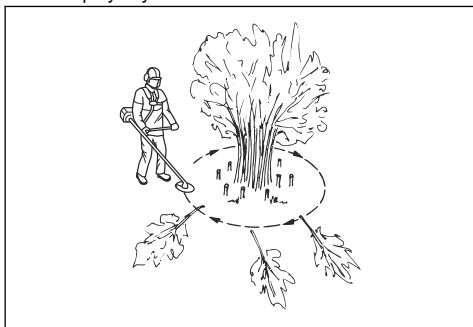

- a) Uřízněte vnější stromy ve větší výšce.
- b) Uřízněte vnější stromy na správnou výšku.
- c) Řežte od středu. Pokud nemůžete získat přístup do středu, uřízněte vnější stromy vysoko a nechte je spadnout. Tím se sníží riziko uvíznutí pilového kotouče.

Vyžívání travního porostu nožem na trávu.



VAROVÁNÍ: Nepoužívejte travní nože a nože na trávu na dřevě. Travní nože a nože na trávu používejte pouze na vysoký a hustý travní porost.

- Pohybuje výrobkem ze strany na stranu.
- Sečení začněte pohybem zprava doleva. Posuňte výrobek doprava a proveďte další sek.
- Sečte levou stranou nože na trávu.

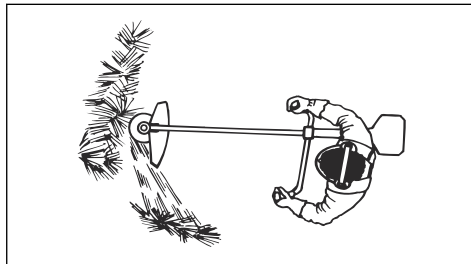

- Skloňte nůž na trávu doleva, aby tráva padala v řádku. Tím se usnadní sběr trávy.
- Udržujte stabilní polohu s nohama od sebe.
- Pohybuje se dopředu po každém pravém pohybu a zkontrolujte, zda máte znovu stabilní postoj před dalším sekem.
- Udržujte opěrnou misku mírným tlakem na zemi, aby bylo zajištěno, že nůž na trávu nebude narážet do země.
- Dodržujte tyto pokyny, aby se snížilo riziko, že se posečený materiál namotá okolo nože na trávu.
 - a) Přidejte plný plyn.
 - b) Nepohybuje nožem na trávu přes posečený materiál, když přesunujete výrobek zleva doprava.
- Než začnete sbírat posečený materiál, vypněte motor a odepněte výrobek z nosného popruhu. Položte výrobek dolů na zem.

Vyžívání trávy strunovou hlavou

Vyžívání trávy

1. Držte strunovou hlavu těsně nad úrovní terénu a pod úhlem. Netlačte vyžínací strunu do trávy.

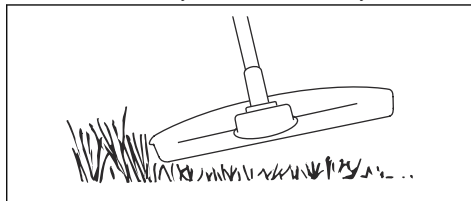

- Zkrajte délku vyžínací struny o 10–12 cm (4–4,75 palce).
- Snižte otáčky motoru, abyste snížili nebezpečí poškození rostlin.
- Když sečete trávu v blízkosti předmětů, používejte plyn na 80 %.



Vyžínání pomocí nože na trávu

- Při používání výrobku stůjte s rozkročenýma nohama. Stůjte nohama pevně na zemi.
- Opěrnou miskou položte zlehka na zem. Chrání se tak nůž před dotykem se zemí.
- Sekejte trávu pohybem zprava doleva. K sekání použijte levou stranu kotouče (část mezi 8. a 12. hodinou).

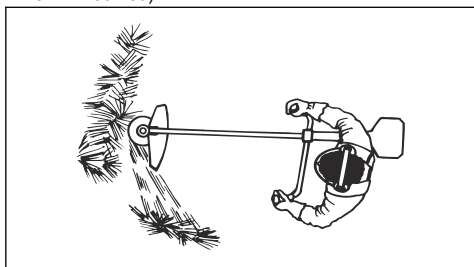

- Při odstraňování trávy nakloňte nůž doleva.

Povšimněte si: Tráva tak snadno zůstane v řádku.

- K návratu použijte pohyb zleva doprava (zpětný pohyb).
- Pracujte rytmicky.
- Postupujte dopředu a držte nohy pevně na zemi.
- Vypněte motor.
- Odepněte výrobek ze spony na nosném popruhu.
- Položte výrobek na zem.
- Posbírejte posečený materiál.

Sečení trávy

- Zajistěte, aby při sečení trávy byla vyžínací struna rovnoběžně se zemí.

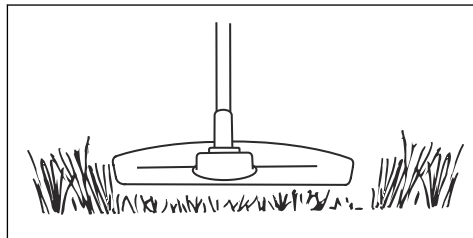

- Netlačte hlavu vyžínáče k zemi. Můžete tím výrobek poškodit.
- Při sečení trávy pohybujte výrobkem ze strany na stranu. Používejte plné otáčky.

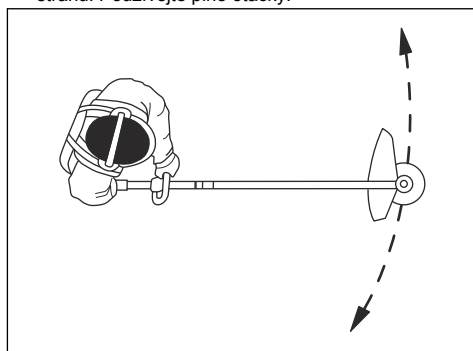

Odstranění trávy

Proud vzduchu z otáčející vyžínací struny lze použít k odstranění trávy z oblastí.

- Udržujte strunovou hlavu a vyžínací strunu rovnoběžně se zemí a nad povrchem.
- Přidejte plyn.
- Pohybujte strunovou hlavou ze strany na stranu a odstraňte tak trávu.



VÝSTRAHA: Vyčistěte kryt strunové hlavy po každé montáži nové vyžínací struny, aby se eliminovalo nevyvážení a zabránilo vibracím v rukojetích. Proveďte také kontrolu ostatních dílů strunové hlavy a v případě potřeby ji vyčistěte.

Údržba

Úvod



VÝSTRAHA: Před prováděním údržby je třeba, abyste si přečetli a porozuměli kapitole o bezpečnosti.

Pro servis a opravy výrobku je nezbytné speciální školení. Garantujeme dostupnost profesionálních oprav a servisu. Pokud neposkytuje prodejce servisní služby, požádejte jej o informace o nejbližším servisu.

Plán údržby

Údržba	Denně	Týdně	Měsíčně
Vyčistěte vnější povrch.	X		
Zkontrolujte, zda není nosný popruh poškozený.	X		
Prohlédněte závěsný kroužek, zda není poškozený.	X		
Zkontrolujte, zda rukojeť a řídítka nejsou poškozené a zda jsou správně upevněné.	X		
Zkontrolujte, zda pojistka páčky plynu a plyn fungují správně.	X		
Proveďte kontrolu vypínače a vyzkoušejte, zda funguje správně.	X		
Zkontrolujte, zda se řezací nástavec neotáčí při chodu motoru na volnoběžné otáčky.	X		
Vyčistěte vzduchový filtr. V případě potřeby proveďte výměnu.	X		
Zkontrolujte, zda je kotouč správně vystředěný, ostrý a bez prasklin. Pokud není kotouč správně umístěn, může dojít k poškození výrobku.	X		
Zkontrolujte kryt řezacího nástavce ohledně poškození a prasklin. V případě poškození součást vyměňte.	X		
Zkontrolujte strunovou hlavu ohledně poškození a prasklin. V případě poškození součást vyměňte.	X		
Zkontrolujte, zda jsou šrouby a matice dotažené.	X		
Zkontrolujte těsnost motoru, palivové nádrže a palivových vedení.	X		
Prohlédněte přepravní kryt. Zkontrolujte, zda není poškozen kotouč a zda lze přepravní kryt správně připevnit.	X		
Vyčistěte chladicí systém.		X	
Zkontrolujte startér a startovací šňůru ohledně poškození.		X	
Zkontrolujte, zda nejsou antivibrační prvky poškozené nebo naprasklé.		X	
Očistěte vnější povrch zapalovací svíčky. Demontujte ji a zkontrolujte vzdálenost elektrod. Nastavte elektrody na správnou vzdálenost (viz část <i>Technické údaje na strani 29</i>) nebo vyměňte zapalovací svíčku. Zkontrolujte, zda je zapalovací svíčka vybavena krytem.		X	
Vyčistěte vnější povrch karburátoru a jeho okolí.		X	
Proveďte kontrolu úhlové převodovky, aby bylo zajištěno, že je ze tří čtvrtin naplněná mazivem. V případě potřeby použijte k doplnění speciální tuk.		X	
Vyčistěte nebo vyměňte lapač jisker na tlumiči výfuku. Viz část <i>Kontrola tlumiče výfuku na strani 8</i> .		X	

Údržba	Denně	Týdně	Měsíčně
Proveďte kontrolu bezpečnostního uvolnění na nosném popruhu a ověřte, zda není poškozené a zda funguje.			X
Zkontrolujte, zda není palivový filtr znečištěný, palivová hadička popraskaná nebo zda nejsou přítomné jiné závady. V případě potřeby proveďte výměnu.			X
Proveďte kontrolu všech elektrických kabelů a konektorů.			X
Proveďte kontrolu opotřebování spojky, pružiny spojky a bubnu spojky. Pokud je třeba vyměnit jednu nebo více jednotek, kontaktujte autorizovaný servis.			X
Vyměňte zapalovací svíčku. Zkontrolujte, zda je zapalovací svíčka vybavena krytem.			X

Čištění chladicího systému



VAROVÁNÍ: Znečištěný nebo ucpaný chladicí systém může mít za následek přehřívání výrobku, což může vést k poškození výrobku.

Chladicí systém tvoří tyto díly: přívod vzduchu na startéru (A), chladicí žebra na válci (B) a kryt válce (C).

1. Čištěte chladicí systém kartáčem jednou týdně nebo v případě potřeby častěji.

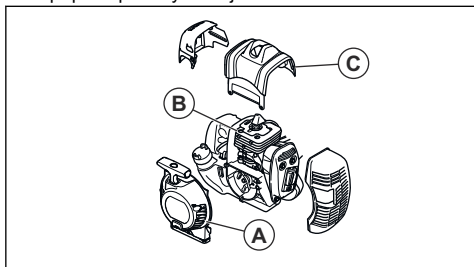

2. Zkontrolujte, zda není chladicí systém znečištěný nebo ucpaný.

Kontrola tlumiče výfuku



VÝSTRAHA: Na povrchu použitého tlumiče výfuku/lapače jisker a na montážní ploše lapače jisker mohou být karcinogenní usazeniny. Abyste zabránili styku pokožky a vdechnutí takových částic při čištění nebo servisu lapače jisker, vždy dodržujte následující pokyny:

- použijte rukavice,
- čištění a servis provádějte v dobře větraných prostorech,
- k čištění sítka lapače jisker nepoužívejte stlačený vzduch,
- při čištění lapače jisker použijte ocelový kartáč a čistěte jej směrem od těla.



VÝSTRAHA: Nepoužívejte výrobek s vadným tlumičem výfuku nebo tlumičem výfuku ve špatném stavu. Pokud je tlumič výfuku vadný, vraťte výrobek prodejci/servisu Husqvarna.



VÝSTRAHA: Nepoužívejte výrobek, pokud sítko lapače jisker v tlumiči výfuku chybí nebo je vadné.

1. Zkontrolujte tlumič výfuku, zda není poškozen nebo není vadný.
2. Pravidelně kontrolujte, zda je tlumič výfuku správně připevněn k výrobku.

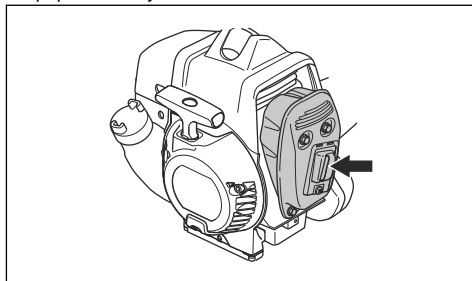

3. Pokud je váš výrobek vybaven speciálním lapačem jisker, jednou týdně jej vyčistěte.
4. Vyměňte poškozené sítko lapače jisker.

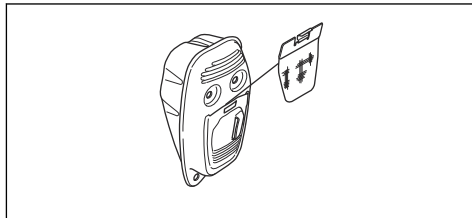



VAROVÁNÍ: Pokud je sítko lapače jisker ucpané, výrobek se bude přehřívat a dojde k poškození válce a pístu.

Vzduchový filtr

Odstraňte prach a nečistoty ze vzduchového filtru, aby byl čistý a zabránilo se následujícím problémům:

- Poruchy karburátoru.
- Problémy při spuštění výrobku.
- Snížení výkonu motoru
- Vyšší opotřebení součástí motoru.
- Příliš vysoká spotřeba paliva.

Čištění vzduchového filtru

Pravidelně odstraňujte nečistoty a prach ze vzduchového filtru. To slouží jako prevence poruch karburátoru, problémů se startováním, ztráty výkonu motoru, opotřebení dílů motoru a větší než obvyklé spotřeby paliva.

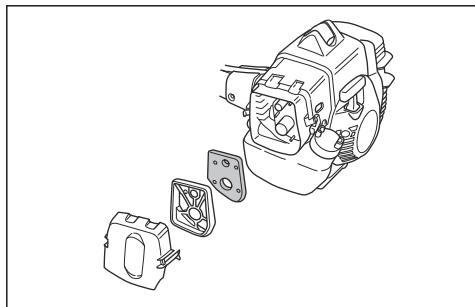

- Čistíte vzduchový filtr v intervalu 25 hodin nebo častěji, pokud výrobek používáte ve zvláště prašném prostředí.

Nanesení oleje na pěnový vzduchový filtr



VAROVÁNÍ: Vždy používejte speciální olej Husqvarna na vzduchové filtry. Jiné druhy oleje nepoužívejte.



VÝSTRAHA: Používejte ochranné rukavice. Olej na vzduchový filtr může způsobit podráždění pokožky.

1. Vložte pěnový vzduchový filtr do plastového sáčku.
2. Nalijte olej do plastového sáčku.
3. Plastový sáček promněte, aby se olej rozprostřel po celém pěnovém vzduchovém filtru.

4. Vytlačte přebytečný olej z pěnového vzduchového filtru, když je stále v plastovém sáčku.

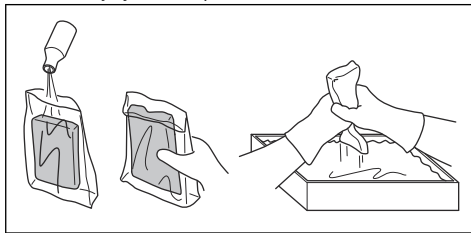

Mazání úhlové převodovky

1. Demontujte sekací zařízení.
2. Umístěte výrobek tak, aby byla zátka maziva v nejvyšší poloze.
3. Odšroubujte zátka maziva.

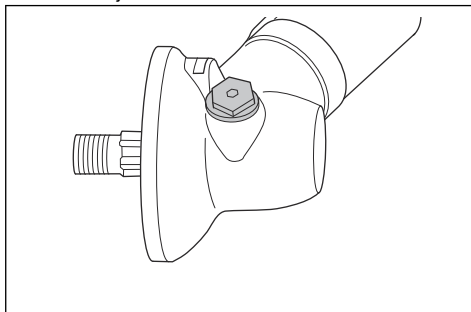

4. Podívejte se do otvoru pro zátka maziva a otočte hnací hřídel. Mazivo (A) musí být v zákrutu s horní plochou ozubení (B).

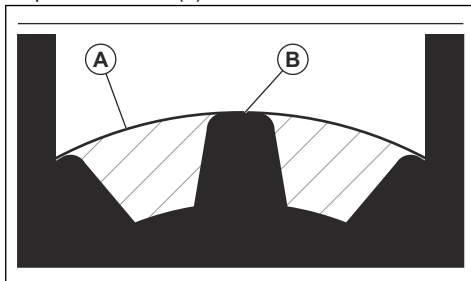

5. Pokud je maziva málo, doplňte úhlovou převodovku mazivem na úhlové převodovky Husqvarna. Mazivo na úhlové převodovky doplňujte pomalu, průběžně otáčejte hnací hřídel a mazivo doplňte na správnou úroveň (B).



VAROVÁNÍ: Nesprávné množství maziva může způsobit poškození úhlové převodovky.

6. Našroubujte zpět zátka maziva.

Montáž a demontáž pojistné matice



VÝSTRAHA: Vypněte motor, použijte ochranné rukavice a při práci v blízkosti ostrých hran řezacího nástavce dávejte pozor.

Pojistná matice umožňuje upevnění některých typů sekacích nástavců. Pojistná matice má levotočivý závit.

- Při montáži utáhněte pojistnou matici proti směru otáčení sekacího nástavce.
- Při demontáži pojistné matice ji povolte ve směru otáčení sekacího nástavce.
- K povolení nebo utažení pojistné matice použijte nástrčný klíč s dlouhou násadou. Šipka na obrázku ukazuje oblast, kde byste měli používat nástrčný klíč.

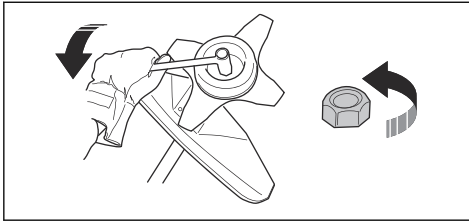

VÝSTRAHA: Při povolování a dotahování pojistné matice může dojít k poranění o nůž. Při této činnosti se vždy ujistěte, že kryt nože brání poranění rukou.

Povšimněte si: Zkontrolujte, zda není možné otočit pojistnou matici rukou. Vyměňte matici, pokud nemá nylonový uzávěr odpor minimálně 1,5 Nm. Pojistnou matici je nutno vyměnit po přibližně 10 šroubováních.

Kontrola zapalovací svíčky



VAROVÁNÍ: Vždy používejte doporučený typ zapalovacích svíček. Nesprávný typ zapalovací svíčky může způsobit poškození výrobku.

- Zkontrolujte zapalovací svíčku, pokud má motor malý výkon, špatně startuje nebo nefunguje správně ve volnoběžných otáčkách.
- Aby se snížilo nebezpečí přítomnosti nechtěných materiálů na elektrodách zapalovací svíčky, dodržujte tyto pokyny:
 - a) Zkontrolujte, zda jsou správně nastaveny volnoběžné otáčky.
 - b) Zkontrolujte správnost palivové směsi.
 - c) Zkontrolujte, zda je vzduchový filtr čistý.

- Jestliže je zapalovací svíčka znečištěná, vyčistěte ji a zkontrolujte, zda je vzdálenost elektrod zapalovací svíčky správná, viz část *Technické údaje na strani 29*.

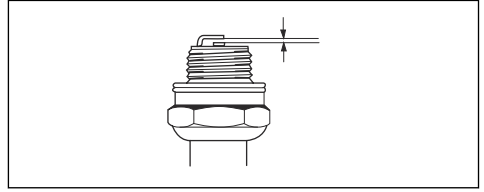

- V případě potřeby zapalovací svíčku vyměňte.

Seřízení motoru

Pokud motor nefunguje správně, postupujte podle těchto pokynů.

1. Připevňte schválený řezací nástavec viz *Příslušenství na strani 30*.
2. Nastartujte motor.
3. Pracujte s výrobkem za obvyklých podmínek po dobu 3 minut.
4. Zvedněte řezací nástavec do vzduchu a použijte plný plyn po dobu 30 sekund. Pokud se používá strunová hlava, zkontrolujte, zda nůž na krytu seřízne vyžínací struna na správnou délku.

Povšimněte si: Během tohoto kroku nesekejte trávu ani větve.

5. Pracujte s výrobkem za normálních podmínek, aby bylo možné zkontrolovat, zda motor funguje správně.
6. Nepracuje-li motor správně, proveďte kroky 4 a 5 znovu ještě 3krát.
7. Pokud motor i po provedení všech těchto kroků nefunguje správně, požádejte prodejce Husqvarna o seřízení či opravu výrobku.

Nastavení jehlové trysky nízkých otáček (L)

- Otočte jehlovou trysku nízkých otáček nadoraz ve směru hodinových ručiček.

Povšimněte si: Pokud výrobek špatně akceleruje nebo pokud nejsou volnoběžné otáčky správné, otočte jehlovou trysku nízkých otáček proti směru hodinových ručiček. Otáčejte jehlovou tryskou nízkých otáček, dokud nedocílíte správné akcelerace a správných volnoběžných otáček.

Nastavení jehlové trysky vysokých otáček (H)

Motor je z výroby nastaven na provoz v nulové nadmořské výšce. Ve vyšších nadmořských výškách, v jiném počasí nebo při jiných teplotách může být nutné seřídit jehlovou trysku vysokých otáček.

- Otočte jehlovou trysku vysokých otáček a proveďte úpravu.



VAROVÁNÍ: Neotáčejte jehlovou trysku vysokých otáček za omezení nastavení. To může způsobit poškození pístu a válce.

Nastavení otáček při spuštění

1. Uvedte výrobek do volnoběžných otáček.
2. Stiskněte pojistku startovacího tlačítka. Další informace naleznete v části *Spuštění rukojetí s ovládáním plynu s pojistkou páčky plynu na strani 18*.
3. Pokud jsou otáčky při spuštění nižší než 4000 ot/min, otáčejte seřizovacím šroubem (A) ve směru hodinových ručiček, dokud se řezací nástavec nezačne otáčet. Otočte seřizovacím šroubem (A) ve směru hodinových ručiček ještě o 1/2 otáčky.

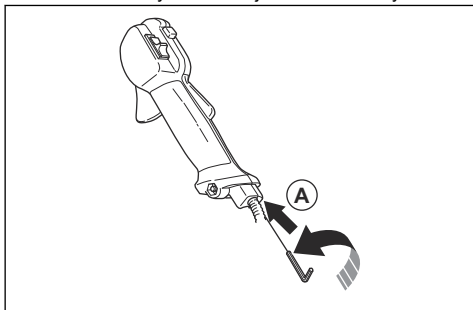

4. Jestliže je počet otáček při spuštění vysoký, otáčejte nastavovacím šroubem (A) proti směru hodinových ručiček, dokud se řezací nástavec nezastaví. Otočte seřizovacím šroubem (A) ve směru hodinových ručiček ještě o 1/2 otáčky.

Úprava volnoběžných otáček

Váš výrobek Husqvarna je zkonstruován a vyroben podle specifikací, které snižují škodlivé emise.

- Než nastavíte volnoběh, zkontrolujte čistotu vzduchového filtru a to, zda je nasazen kryt vzduchového filtru.
- Pomocí stavěcího šroubu T, který je popsán symbolem T, nastavte volnoběžné otáčky.



VÝSTRAHA: Pokud se sekací nástavec nezastaví po nastavení volnoběžných otáček, obraťte se na nejbližší servis. Nepoužívejte výrobek, dokud není správně seřízen nebo opraven.

- Rychlost volnoběhu je správná tehdy, když má motor klidný chod v každé poloze. Po spuštění sekacího nástavce musí být volnoběžné otáčky nižší než tyto otáčky.

1. Otáčejte stavěcím šroubem ve směru hodinových ručiček, dokud se řezací nástavec nezačne otáčet.

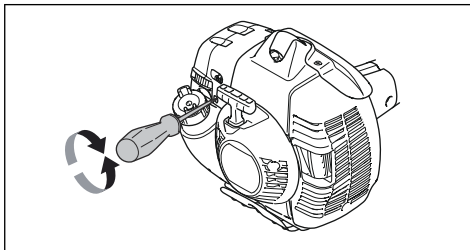

2. Otáčejte stavěcím šroubem proti směru hodinových ručiček, dokud se řezací nástavec nezastaví.

Povšimněte si: Doporučené volnoběžné otáčky naleznete v části *Technické údaje na strani 29*.

Ostření travního nože a nože na trávu



VÝSTRAHA: Vypněte motor. Používejte ochranné rukavice.

- Správný postup naostření a nastavení travního nože a nože na trávu je uveden v návodu dodaném s řezacím nástavcem.
- Naostřete všechna ostří stejnoměrně, aby nebyla narušena rovnováha.
- Použijte plochy pilník s jednosměrnými rovnoběžnými zářezy.

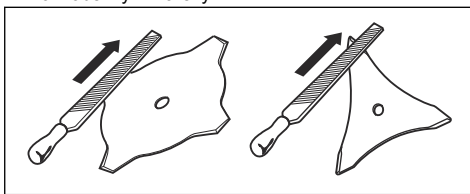

VÝSTRAHA: Poškozený nůž či kotouč vždy vyřadte z provozu. Ohnutý nebo zkroucený nůž se nepokoušejte narovnat a znovu používat.

Ostření pilového kotouče



VÝSTRAHA: Vypněte motor. Používejte ochranné rukavice.

- Správný postup naostření kotouče je uveden v návodu dodaném s kotoučem.

- Před ostřením se přesvědčte, zda má výrobek a kotouč správnou opěru.

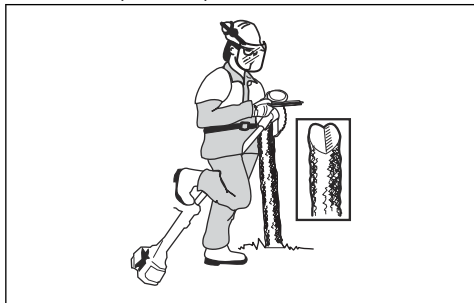

- Užívejte kulatý pilník 5,5 mm s držákem.

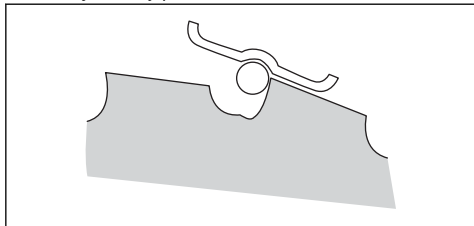

- Držte pilník pod úhlem 15°.
- Naostřete jeden zub pilového kotouče směrem doprava a další zub směrem doleva – viz obrázek.

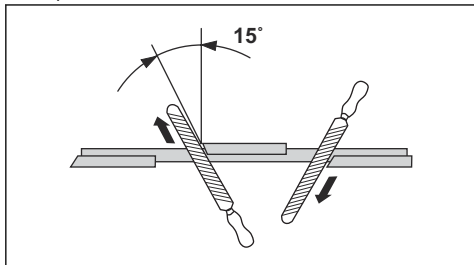

Povšimněte si: Pokud je kotouč velmi opotřebený, nejprve zbruste hrany zubů plochým pilníkem. V ostření pokračujte kulatým pilníkem.

- Naostřete všechna ostří stejně, aby nebyla narušena rovnováha kotouče.
- Nastavte kotouč na 1 mm pomocí doporučeného nastavovacího nástroje. Řiďte se pokyny v návodu dodaném s kotoučem.

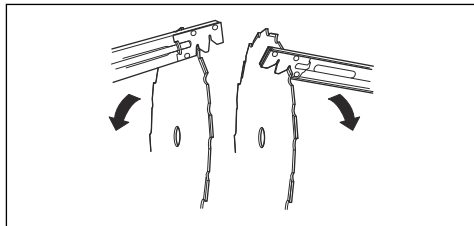

VÝSTRAHA: Poškozený nůž či kotouč vždy vyřaďte z provozu. Ohnutý nebo zkroucený nůž se nepokoušejte narovnat a znovu používat.

Odstraňování problémů

Motor nespouští.

Kontrola	Možná příčina	Pracovní postup
Vypínač.	Vypínač je v poloze Stop.	Nechte vypínač vyměnit ve schváleném servisu.
Západky startéru.	Západky startéru se volně nepohybují.	Odmontujte kryt startéru a vyčistěte prostor kolem západek startéru. Viz <i>Popis výrobku na strani 2</i> .
Palivová nádrž.	Nesprávný typ paliva.	Vypust'te palivovou nádrž a doplňte správné palivo.

Kontrola	Možná příčina	Pracovní postup
Zapalovací svíčka.	Zapalovací svíčka je znečištěná nebo mokrá.	Ujistěte se, že je zapalovací svíčka suchá a čistá.
	Vzdálenost elektrod zapalovací svíčky je nastavena nesprávně.	Vyčistěte zapalovací svíčku. Zkontrolujte, zda je vzdálenost elektrod správná. Zkontrolujte, zda je zapalovací svíčka vybavena krytem.
	Zapalovací svíčka je povolena.	Správnou vzdálenost elektrod najdete v části s technickými údaji. Dotáhněte zapalovací svíčku.

Motor startuje, ale znovu se vypíná.

Kontrola	Možná příčina	Pracovní postup
Palivová nádrž	Nesprávný typ paliva.	Vyprázdněte palivovou nádrž a doplňte správné palivo.
Vzduchový filtr	Vzduchový filtr je zanesený.	Vyčistěte vzduchový filtr.

Přeprava, skladování a likvidace

Přeprava a skladování

- Výrobek i palivo je třeba přechovávat a přepravovat tak, aby se eventuální unikající palivo a benzínové výpary nedostaly do kontaktu s jiskrami nebo otevřeným ohněm, například od elektrických strojů, elektrických motorů, elektrických spínačů/vypínačů, tepelných kotlů apod.
- Palivo je vždy třeba přechovávat a přepravovat v nádobách určených a schválených výhradně k tomuto účelu.
- Před uložením výrobku na delší dobu je nutné vyprázdnit palivovou nádrž. Zjistěte na vaší nejbližší benzínové čerpací stanici, kam lze odevzdat zbylé palivo. Vypusťte obsah nádrže do vhodných nádob a na dobře větraném místě.
- Před odstavením na delší dobu se ujistěte, že je výrobek čistý a byl proveden kompletní servis.
- Během přepravy a přechovávání výrobku musí být sekací nástavec vždy opatřen přepravním krytem.

- Zajistěte produkt během přepravy.
- Abyste se vyhnuli nezamýšlenému nastartování motoru, musí být koncovka kabelu zapalovací svíčky vždy odpojená při dlouhodobém přechovávání, nemáte-li dohled nad výrobkem a při servisních pracích.
- Před uložením do skladovacího prostoru nechte výrobek vychladnout.

Likvidace

- Dodržujte místní požadavky ohledně recyklace a platné předpisy.
- Odevzdejte všechny chemikálie, například motorový olej nebo palivo, v servisním středisku nebo na příslušném sběrném místě.
- Nehodláte-li výrobek dále používat, odešlete jej prodejci Husqvarna nebo jej dopravte do recyklační stanice.

Technické údaje

Technické údaje

	535RX	535RXT
Motor		
Zdvihový objem válce, cm ³	34,6	24,6
Vrtání válce, mm	38,0	38,0
Zdvih, mm	30,5	30,5
Otáčky chodu naprázdno, ot/min	2900	2900
Doporučené maximální rychlé otáčky bez zatížení, ot/min	11 500	11 500
Otáčky výstupního hřídele, ot/min	8220	8220
Max. výkon motoru, dle normy ISO 8893, kW/ot/min	1,60/8400	1,6/8400
Tlumič výfuku s katalytickým konvertorem	Ano	Ano
Systém zapalování řízený počtem otáček	Ano	Ano
Systém zapalování		
Zapalovací svíčka	Champion RCJ 6Y	Champion RCJ 6Y
Vzdálenost elektrod, mm	0,5	0,5
Systém mazání a palivový systém		
Objem palivové nádrže, l	0,6	0,6
Hmotnost		
Bez paliva, sekacího nástavce a krytu, kg	6,1	6,7
Emise hluku ¹		
Hladina akustického výkonu, změřená dB (A)	111	111
Hladina akustického výkonu, zaručená L _{WA} dB (A)	114	114
Hladina hluku ²		
Ekvivalentní hladina akustického tlaku v úrovni uší obsluhy, měřená podle norem EN ISO 11806 a ISO 22868, dB (A):		
Vybaven strunovou hlavou (originální)	95	95
Vybaven travním kotoučem (originální)	95	95

¹ Emise hluku v životním prostředí měřené jako akustický výkon (L_{WA}) v souladu se směrnicí 2000/14/ES. Uváděná hladina akustického výkonu pro stroj byla měřena s originálním sekacím nástavcem, který generuje nejvyšší hladinu. Rozdíl mezi garantovaným a měřeným akustickým výkonem je v tom, že garantovaný akustický výkon rovněž zahrnuje rozptyl výsledků měření a rozdíly mezi různými stroji téhož modelu podle Směrnice 2000/14/ES.

² Uváděná data pro hladinu tlaku zvuku mají typickou statistickou odchylku (standardní odchylku) 1,2 dB (A).

	535RX	535RXT
Úrovně vibrací³		
Ekvivalentní hladiny vibrací ($a_{hv,eq}$) v rukojetích, měřené podle norem EN ISO 11806 a ISO 22867, v m/s^2 :		
Vybaven strunovou hlavou (originální), levá/pravá	3,0/3,4	2,4/3,1
Vybaven travním kotoučem (originální), levý/pravý	3,4/4,1	2,5/2,7

Příslušenství

Příslušenství 535RX

Schválené příslušenství	Typ příslušenství	Kryt sekacího nástavce, obj. číslo
Střední otvor v kotoučích/nožích, Ø 25,4 mm		
Závit hřídele pro kotouč M12		
Travní kotouč/travní nůž	Multi 255-3 (Ø 255, 3 zuby)	537 33 16-01
	Grass 255-4 (Ø 255, 4 zuby)	537 33 16-01
	Multi 275-4 (Ø 275, 4 zuby)	537 33 16-01
	Multi 300-3 (Ø 300, 3 zuby)	537 33 16-01
Pilový kotouč	Scarlet 200-22 (Ø 200, 22 zubů)	537 38 77-01
Plastové nože	Tricut Ø 300 mm (jednotlivé kotouče mají číslo dílu 531 07 77-15)	537 33 16-01 / 537 34 94-01
Strunová hlava	T35, T35 (struna Ø 2,4–3,0 mm)	537 33 16-01 / 537 34 94-01
	S35 (struna Ø 2,4–3,0 mm)	537 33 16-01 / 537 34 94-01
	T45x (struna Ø 2,7–3,3 mm)	537 33 16-01 / 537 34 94-01
	Trimmy S II (struna Ø 2,4–3,3 mm)	537 33 16-01 / 537 34 94-01
Opěrná miska	503 89 01-02	–

³ Uváděná data o úrovni vibrací mají typickou statistickou odchylku (standardní odchylku) 0,2 m/s^2 .

Prohlášení o shodě

Prohlášení o shodě EU

Společnost, **Husqvarna AB**, SE-561 82 Huskvarna,
Švédsko, tel.: +46-36-146500, na svou výhradní
odpovědnost prohlašuje, že výrobek:

Popis	Křovinořezy
Značka	Husqvarna
Typ/Model	535RX, 535RXT
Identifikace	Výrobní čísla od roku 2022 a dále

je zcela ve shodě s následujícími směrnici a předpisy
EU:

Nañzení	Popis
2006/42/ES	„o strojních zařizenech“
2014/30/EU	„o elektromagnetické kompatibilitě“
2000/14/ES	„týkající se emisí hluku do okolního prostředí“
2011/65/EU	„o omezení používání některých nebezpečných látek v elektrických a elektronických zařizenech“

a že byly použity následující normy nebo technické
specifikace:

**EN ISO 12100:2010, EN ISO 14982:2009, EN IEC
63000:2018, EN ISO 11806-1:2011**

Společnost RISE SMP Svensk Maskinprovning AB, Box
7035, SE-750 07 Uppsala, Sweden, provedla jménem
společnosti Husqvarna AB dobrovolnou typovou
zkoušku. Číslo certifikátu: SEC/09/2135 - 535RXT,
SEC/09/2134 - 535RX

Společnost RISE SMP Svensk Maskinprovning AB, Box
7035, SE-750 07 Uppsala, Sweden, rovněž ověřila
shodu s dodatkem V směrnice Evropského parlamentu
a Rady 2000/14/ES.

Huskvarna, 2022-03-10

Stefan Holmberg

Ředitel výzkumu a vývoje, management technologií

Husqvarna AB

Osoba odpovědná za technickou dokumentaci



TARTALOMJEGYZÉK

Bevezető.....	32	Hibaelhárítás.....	58
Biztonság.....	34	Szállítás, tárolás és ártalmatlanítás.....	59
Összeszerelés.....	41	Műszaki adatok.....	59
Üzemeltetés.....	45	Tartozékok.....	60
Karbantartás.....	52	Megfelelőségi nyilatkozat.....	62

Bevezető

A termék áttekintése

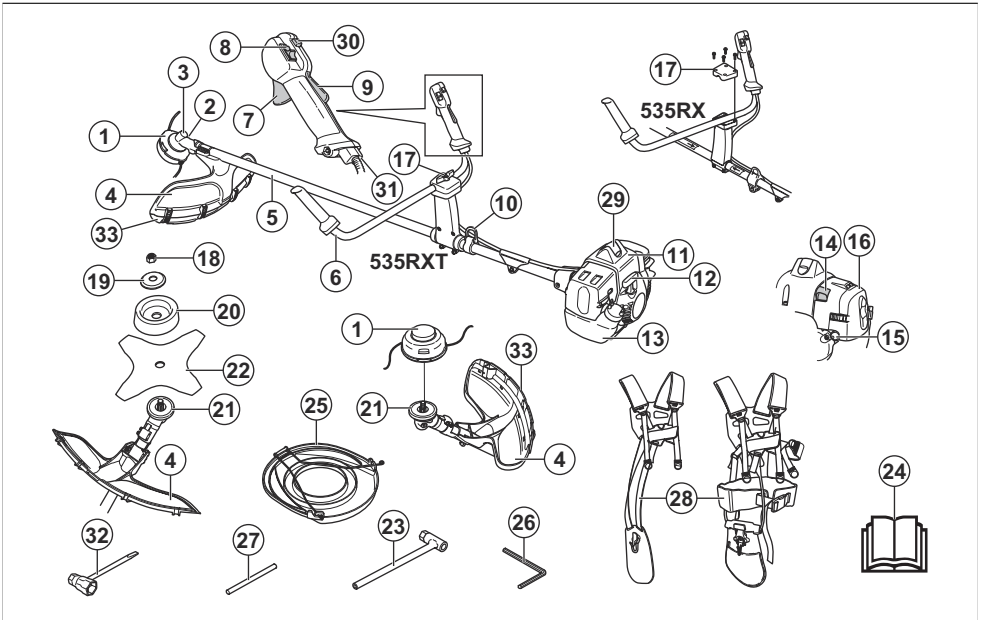

- | | |
|------------------------------------|--|
| 1. Damilfej | 16. Légszűrő fedél |
| 2. Zsírbetöltősapka, szöghajtás | 17. Fogantyú beállítás |
| 3. Szöghajtás | 18. Önbiztosító anya |
| 4. A vágófelszerelés védőburkolata | 19. Támkarima |
| 5. Nyél | 20. Támasztócsésze |
| 6. Fogantyú | 21. Hajtótárcsa |
| 7. Gázadagoló | 22. Kés |
| 8. Leállítókapcsoló | 23. Csőkulcs |
| 9. Gázadagoló-retesz | 24. Kezelői kézikönyv |
| 10. Függesztőkarika | 25. Szállításnál használt védőburkolat |
| 11. Hengerköpeny | 26. Hatszögkulcs |
| 12. Indítókötél fogantyúja | 27. Rögzítőcsap |
| 13. Üzemanyagtartály | 28. Heveder |
| 14. Szívatókar | 29. Gyertyapipa és gyújtógyertya |
| 15. Üzemanyagpumpa | 30. Indítógáz-gomb |

31. Gázbovden beállítása
 32. Csavarkulcs a gyújtógyertyához
 33. Védőtoldat

Termékleírás

A termék egy belső égésű motorral működő bokorvágó.

Folyamatosan dolgozunk azon, hogy javítani tudjuk az ügyfeleink használat közbeni biztonságát és hatékonyságát. További tájékoztatásért forduljon az illetékes szakszervizhez.

Rendeltetésszerű használat

A termékre szerelt fűrésztárcsával, fűvágó késsel vagy szegélyvágó fejjel különféle növényzetet vághat. Ne használja a terméket fűvágástól, fűritkítástól, erdőtisztogatástól eltérő célokra. A fűrésztárcsával faszzerű növényeket vághat. A fűvágó késsel és a szegélyvágó fejjel fűvet vághat.

Megjegyzés: A használatot nemzeti vagy helyi előírások szabályozhatják. Tartsa be a vonatkozó előírásokat.

Csak a gyártó által jóváhagyott tartozékokat használjon. Lásd: *Tartozékok60. oldalon.*

A terméken található jelzések



FIGYELMEZTETÉS: A termék veszélyes lehet a kezelőre és másokra, valamint a súlyos sérüléseket és halálukat okozhatja. Körültekintően járjon el, és megfelelően használja a terméket.



Olvassa el figyelmesen a használati utasítást, és győződjön meg arról, hogy megértette azt, mielőtt a terméket használatba veszi.



A kimenőtengely maximális fordulatszáma.



Használjon védősisakot minden olyan helyen, ahol tárgyak hullhatnak le. Használjon jóváhagyott fülvédőt. Használjon jóváhagyott védőszemüveget.



Használjon jóváhagyott védőkesztyűt.



Használjon csúszásálló munkavédelmi bakancsot.



A termék tárgyakat repíthet szét, amelyek sérülést okozhatnak.



A termék használata közben tartson legalább 15 méteres távolságot az emberektől és az állatoktól.



Késülökés veszélye, ha a vágószerkezet akadályba ütközik. A termék akár testrészeket is levághat.



Az EU és az Egyesült Királyság irányelveinek és jogszabályainak, és New South Wales „Környezetben történő munkavégzés szabályozása (zajszabályozás), 2017” irányelvének megfelelő környezeti zajkibocsátási címke. A termék garantált hangteljesítményszintjére vonatkozó adatok megtalálhatók az alábbi részen: *Műszaki adatok59. oldalon* és a címkén.



A nyílak a fogantyú véghelyezeteit mutatják.



Hidegindító.



Üzemanyagpumpa.



Ez a termék megfelel a vonatkozó EK-irányelveknek.



A termék megfelel a vonatkozó egyesült királyságbeli irányelveknek.

ééééhxxxx

A típus táblán megtalálható a sorozatszám. **éééé** a gyártási év, **hh** pedig a gyártási hét.

Megjegyzés: A terméken szereplő többi jelölés/címke a további piacok specifikus vizsgáztatási követelményeire vonatkozik.

Euro V. kibocsátási norma



FIGYELMEZTETÉS: A motor módosítása érvényteleníti a termékre vonatkozó európai uniós típusjóváhagyást.

Termékszavatosság

A termékszavatosságra vonatkozó jogszabályok értelmében nem vagyunk felelősek a termékeink által okozott károkért az alábbi esetekben:

- a termék javítását helytelenül végezték;
- a termék javítása nem a gyártótól származó vagy általa jóváhagyott alkatrészekkel történt;
- a terméket nem a gyártótól származó vagy általa jóváhagyott kiegészítővel szerelték fel;
- a termék javítását nem hivatalos szakszerviz vagy jóváhagyott egyéb szerviz végezte.

Biztonság

Biztonsági meghatározások

A figyelmeztetések, óvintézkedések és megjegyzések a használati utasítás kiemelten fontos részeire hívják fel a figyelmet.



FIGYELMEZTETÉS: Akkor használatos, ha a kézikönyv utasításainak be nem tartása esetén fennáll a kezelő vagy a közelben tartózkodók sérülésének vagy halálának veszélye.



VIGYÁZAT: Akkor használatos, ha a kézikönyv utasításainak be nem tartása esetén fennáll a vagyoni kár, illetve a termék vagy a környező terület károsodásának veszélye.

Megjegyzés: További információt biztosít az adott helyzetben szükséges tennivalókról.

Általános biztonsági utasítások



FIGYELMEZTETÉS: A termék használata előtt olvassa el az alábbi figyelmeztetéseket.

- A termék működés közben elektromágneses mezőt hoz létre. Ez bizonyos körülmények esetén hatással lehet az aktív vagy passzív orvosi implantátumokra. A súlyos vagy halálos sérülés kockázatának csökkentése érdekében azt javasoljuk, hogy az orvosi implantátumot használó személyek a termék alkalmazása előtt kérjék ki orvosuk vagy az orvosi implantátum gyártójának tanácsát.
- Ne használja a terméket, ha fáradt, beteg, illetve alkohol, drog vagy gyógyszer hatása alatt áll. Ez negatív hatással van a látására, az éberségére, a koordinációjára és az ítéletképességére.
- Ne használja a gépet rossz időjárási körülmények között, például sűrű ködben, erősen zuhogó esőben vagy nagy hidegben. Ha rossz időjárási körülmények között használja a terméket, nemcsak

gyorsan elfáradhat, hanem egyéb kockázatoknak, például a jeges talaj okozta kiszámíthatatlan csúszásirányoknak is kitéheti magát.

- Mindig megfontoltan és előrelátóan cselekedjen. Amennyiben a használati utasítás elolvasását követően is bizonytalannak érzi magát a munkakörülményekkel vagy az üzemeltetési eljárásokkal kapcsolatban, a munka megkezdése előtt kérje ki egy szervizműhely véleményét.
- Vegye le a gyertyapipát, ha a terméket felügyelet nélkül hagyja.
- A használt hangfógo/szikrafógo és szikrafógo-rögzítőfelület rákkeltő égésitemék-részecske lerakódásokat tartalmazhat. A hangfógo és/vagy szikrafógo kezelésekor kerülje az ezen anyagoknak való kitettséget. A hangfógoval és/vagy szikrafógoval történő bármilyen munkavégzés előtt tekintse meg a következő fejezetet: *A hangfógo ellenőrzése* 38. oldalon.

Biztonsági utasítások az összeszereléshez



FIGYELMEZTETÉS: A termék használata előtt olvassa el az alábbi figyelmeztetéseket.

- Használjon jóváhagyott védőkesztyűt a termék és a vágófelszerelés összeszerelésekor.
- A termék összeszerelése előtt távolítsa el a gyertyapipát a gyújtógyertyáról.
- A termék használata előtt győződjön meg arról, hogy a megfelelő fogantyú és vágófelszerelés-védőburkolat van-e felszerelve.
- A hibás vagy nem megfelelő védőburkolat használata komoly sérülést okozhat. Vágófelszerelés ahhoz tartozó jóváhagyott védőburkolat nélkül semmilyen körülmények között ne használjon.
- A termék elindítása előtt csatlakoztassa a tengelykapcsoló fedelét és a nyelet.
- A hajtótárcsának és a támkarimának megfelelően rögzülnie kell a vágófelszerelés középpontjára

nyílásában. A nem megfelelően csatlakoztatott vágófelszerelés sérülést és halált okozhat.

- A kezelő és más személyek sérülésének elkerülése érdekében csatlakoztassa a hevedert a termékhez.

Biztonsági utasítások az üzemeltetéshez



FIGYELMEZTETÉS: A termék használata előtt olvassa el az alábbi figyelmeztetéseket.

- A termék használata előtt tájékozódjon az erdőtisztogatás, a fűritkítás és a fűnyírás közötti különbségről.
- Használjon személyi védőfelszerelést, lásd: *Személyi védőfelszerelés 36. oldalon.*
- A zajnak való hosszú távú kitettség maradandó halláskárosodást okozhat. Mindig használjon jóváhagyott fülvédőt.
- Hallásvédő használata közben is figyeljen a veszélyjelzésekre és a kiáltásokra. A motor leállítása után mindig vegye le a hallásvédőt.
- Ne használja a terméket, ha valamilyen tekintetben megváltozott vagy egyértelműen hibás.
- Az áramütés veszélyének elkerülése érdekében győződjön meg a gyertyapipa és a gyújtáskábel épségéről.
- Ellenőrizze, hogy a munkaterületen sem emberek, sem állatok, sem tárgyak nem akadályozzák a termék biztonságos használatát.
- Ellenőrizze, hogy a munkaterületen sem emberek, sem állatok nem érhetnek el a vágófelszereléshez, és őket sem érhetik el a vágófelszerelésből esetlegesen kirepülő tárgyak.
- Ne használja a terméket olyan helyen vagy helyzetben, ahol nem kaphat segítséget, ha baleset történik.
- Ne használja a terméket jóváhagyott vágófelszerelés-védőburkolat nélkül.
- A termék használata közben tartson legalább 15 méteres távolságot az emberektől és az állatoktól. Mindig nézzen maga mögé, mielőtt megfordulna a termékkel. Azonnal állítsa le a terméket, ha személy vagy állat lép a 15 méteres körzeten belülre. Ha ugyanazon a helyen többen is dolgoznak, akkor a tartandó biztonsági távolság legalább a fmagasság kétszerese és legalább 15 méter.
- Ellenőrizze a munkaterületet. Kerüljön el minden olyan mozdítható tárgyat – pl. köveket, törött üveget, szökeket, fémdrótokat, zsinégeket stb. – amelyeket a vágófelszerelés kirepíthet, vagy amelyek esetleg a felszerelésre csavarodhatnak.
- Győződjön meg arról, hogy biztonságosan tud mozogni és biztonságosan testtartást tud felvenni. Mérje fel a közeli akadályokat, például a gyökereket,

köveket, ágakat és gödröket. Legyen különösen óvatos, ha lejtőn dolgozik.



- Ne nyújtózkodjon a termékkel. Minden helyzetben stabilan támaszkodjon lábaira, tartson megfelelő egyensúlyt.
- A termék beindítása előtt helyezze azt lapos felületre, valamint az üzemanyagtól és az üzemanyagtöltés helyétől legalább 3 méterre. Ellenőrizze, hogy semmilyen tárgy nincs a vágófelszerelés közelében.
- Ha a vágófelszerelés alapjáratú fordulatszámra is forog, kérjen beállítást szervizműhelytől. Ne használja a terméket addig, amíg az nincs beállítva vagy megjavítva.
- Figyeljen a felcsapódó tárgyakra. Mindig használjon jóváhagyott védőszemüveget, és tartsa távol saját magát a vágófelszerelés védőburkolatától. Kövek és egyéb kisebb tárgyak repülhetnek szeméi felé, amelyek látáskárosulást és egyéb sérülést okozhatnak.
- Ne tegye le a terméket járó motorral, hacsak nem tudja szemmel tartani azt.
- Amíg a motor jár vagy a vágószerkezet forog, ne távolítsa el és másoknak se engedje, hogy eltávolítsák a levágtott anyagokat a termékről, mert ez súlyos sérüléseket okozhat.
- A késtengelyre tekeredett vagy a vágófelszerelés és a védőburkolata közé szorult anyagok eltávolítása előtt mindig állítsa le a motort, és ellenőrizze, hogy a vágószerkezet álló helyzetben van-e.
- Legyen óvatos, amikor eltávolítja az anyagot a vágószerkezetéről. A szöghajtás működés közben felforrósodik, és égési sérüléseket okozhat.
- A motor kipufogógázai forróak, a gázokkal együtt akár szikrák is távozhatnak a motorból. Tűzveszély. Legyen óvatos a száraz és gyúlékony anyagok körül.
- Soha ne használja a terméket beltéren, illetve megfelelő szellőzés nélküli helyen. A kipufogógázok szén-monoxidot tartalmaznak, ami nagyon veszélyes, szagtalan, mérgező gáz.
- Állítsa le a motort, mielőtt új munkaterületre megy. Mindig csatlakoztassa a szállítási biztosítószerkezetet a termék áthelyezése előtt.
- Az erős rezgés miatt a vérkeringési zavarokban szenvedő személyeknél ér- vagy idegsérülések léphetnek fel. Forduljon orvoshoz, ha olyan

tüneteket tapasztal, amelyeket feltehetőleg az erős rezgés okozott. Ezek a tünetek lehetnek többek között: zsibbadás, érzéskiesés, bizsergés, szűró érzés, fájdalom, erőtlenség, a bőr színének vagy felületének megváltozása. A tünetek többnyire az ujjakban, a kézben vagy a csuklóban jelentkeznek. Alacsony hőmérsékleten a veszély növekedhet.

- Tartsa kéznél az elsősegélykészletet.



Biztonsági eszközök a terméken

A biztonsági eszközök helyére vonatkozó további információkért lásd: *Biztonsági utasítások az összeszereléshez* 34. oldalon.

Személyi védőfelszerelés



FIGYELMEZTETÉS: A termék használata előtt olvassa el az alábbi figyelmeztetéseket.

- A termék használata során viseljen jóváhagyott személyi védőfelszerelést. A személyi védőfelszerelés nem küszöböli ki teljes mértékben a sérülés kockázatát, de csökkenti a sérülés mértékét, ha bekövetkezik a baleset. A megfelelő felszerelés kiválasztásában kérje a kereskedő segítségét.
- Használjon sisakot, ha a munkaterületen lévő fák 2 méternél magasabbak.
- Használjon jóváhagyott fülvédőt.
- Mindig használjon jóváhagyott védőszemüveget, amely megfelel az ANSI Z87.1 (USA) vagy az EN 166 (EU-tagállamok) szabványnak. Az arcvédelem érdekében használjon arcvédőt. Az arcvédő használata nem elegendő a szemek védelméhez.



FIGYELMEZTETÉS: A termék használata előtt olvassa el az alábbi figyelmeztetéseket.

- Ne használjon olyan terméket, amelynek hibásak a biztonsági eszközei. Rendszeresen ellenőrizze a biztonsági eszközöket és rendszeresen végezzen rajtuk karbantartást. A biztonsági eszközök meghibásodása esetén vegye fel a kapcsolatot a Husqvarna szervizműhellyel.
- Ne módosítsa a biztonsági eszközöket. Nem csatlakoztatott vagy hibás védőburkolatok, biztonsági kapcsolók és más védőeszközök esetén ne működtesse a gépet.
- A gépen végzett minden szerviz- és javítási munkát szakképzettséget igényel, különös tekintettel a biztonsági eszközökre. Ha a biztonsági eszközök nem felelnek meg a jelen használati utasításban megadott ellenőrzések során, szervizműhely segítségét kell kérnie. Garantáljuk a szakképzett szervizszolgáltatást, javítást. Ha viszonteladója nem szervizműhely, forduljon hozzájuk a legközelebbi szervizműhellyel kapcsolatban.
- Ne használja a vágófelszerelést jóváhagyott és megfelelően felhelyezett védőburkolat nélkül. Lásd: *A vágószerszám összeszerelése* 41. oldalon.



- Ha szükséges, viseljen kesztyűt – például a vágószerszám felhelyezésekor, ellenőrzésekor vagy tisztításakor.
- Használjon acéllemezes lábujjvédővel és csúszásgátló talppal ellátott védőbakancsot.
- Viseljen sűrű szövésű anyagból készült ruházatot. Vastag, hosszú nadrágot és hosszú ujjú felsőrészt viseljen. Ne viseljen bő ruházatot, mert az beakadhat a gallyakba és a bokrok ágaiba. Ne viseljen ékszereket, rövidnadrágot vagy szandált. Ne legyen meztláb. Igazítsa haját vállmagasság fölé.

Vágófelszerelés



FIGYELMEZTETÉS:

A vágófelszerelésen végzett munkálatok során a vágófelszerelésnek nem szabad forognia. Győződjön meg arról, hogy a motor leállt-e. Mielőtt munkát végezne a vágófelszerelésen, távolítsa el a gyertyapipát.



FIGYELMEZTETÉS: Ellenőrizze, hogy a vágófelszerelés sértetlen-e. A sérült vágófelszerelés balesetet okozhat. Ha a vágófelszerelés sérült, cserélje ki.





FIGYELMEZTETÉS: Használja a megfelelő vágófelszerelést. A vágófelszerelést kizárólag az általunk ajánlott védőburkolatokkal használja, lásd: *Tartozékok60. oldal*on.

A gázadagoló reteszének ellenőrzése

1. Győződjön meg arról, hogy a gázadagoló retesze (A) és a gázadagoló (B) akadálymentesen mozog, a visszatérítő rugó pedig megfelelően működik.

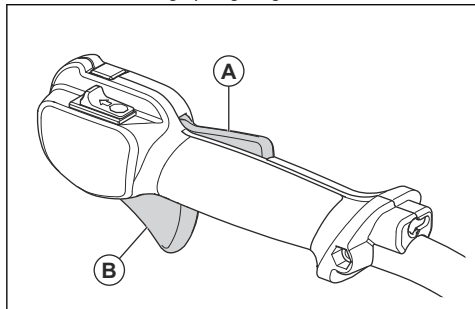

2. Nyomja le a gázadagoló reteszét, és győződjön meg arról, hogy a felengedése után visszatér alaphelyzetbe.

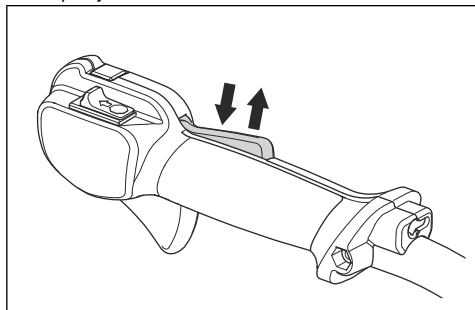

3. Ellenőrizze, hogy a reteszt elengedve a gázadagoló alapjáratú pozícióban reteszeli-e.

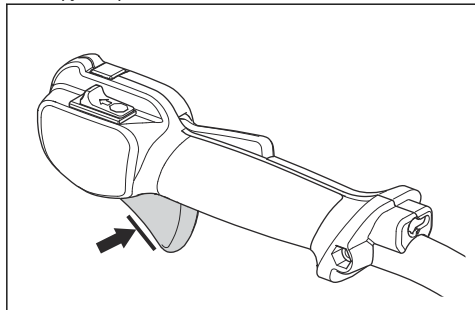

4. Indítsa be a terméket, és adjon teljes gázt.

5. Engedje el a gázadagolót, és győződjön meg róla, hogy a kések megállnak és mozdulatlanok maradnak.



FIGYELMEZTETÉS: Ha a kések a gázadagoló alapjáratú helyzetében is mozognak, akkor be kell állítani a karburátor alapjáratú fordulatszámát. Lásd: *Az alapjáratú fordulatszám beállítása56. oldal*on.

Leállítókapcsoló

Indítsa be a motort. Győződjön meg arról, hogy a motor leáll, amikor a leállítókapcsolót STOP helyzetbe állítja.

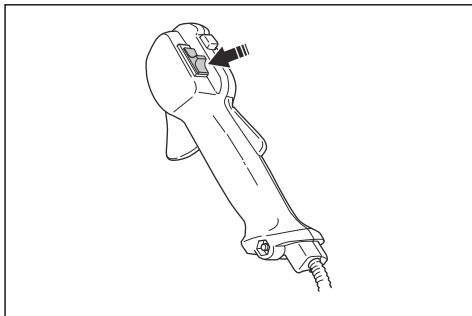

A vágófelszerelés védőburkolatának ellenőrzése



FIGYELMEZTETÉS: A nem megfelelő vagy hibás védőburkolat használata komoly sérülést okozhat. Lásd: *Biztonsági utasítások az üzemeltetéshez35. oldal*on.



FIGYELMEZTETÉS: Mindig a vágófelszereléshez ajánlott védőburkolatot használja. A nem megfelelő vagy hibás védőburkolat használata komoly sérülést okozhat. Lásd: *Műszaki adatok59. oldal*on.

A vágófelszerelés védőburkolata megakadályozza a kezelő irányába repülő tárgyak okozta sérüléseket. Emellett megvéd a sérülésektől a vágófelszerelés megérintése esetén is.

1. Keressen sérüléseket, például repedéseket.

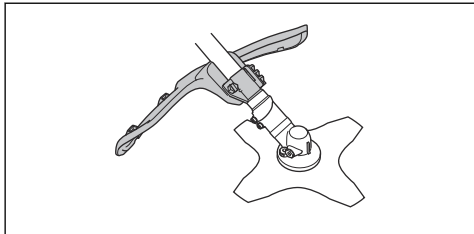

2. Ha a vágófelszerelés védőburkolata sérült, cserélje ki.

A rezgéscsillapító rendszer ellenőrzése



FIGYELMEZTETÉS: A helytelenül felcsévélzt zsinór, illetve a nem megfelelő vágófelszerelés emeli a rezgésszintet. Lásd: *Biztonsági utasítások az üzemeltetéshez 35. oldalon.*

A rezgéscsillapító rendszer a minimumra csökkenti a fogantyút érő rezgés erősségét, megkönnyítve ezzel a berendezés kezelését.

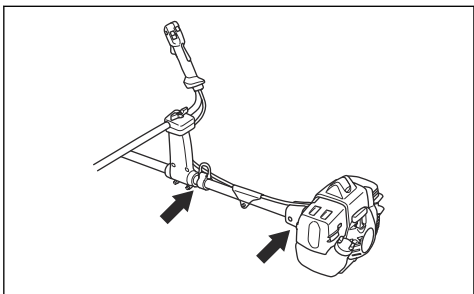

1. Állítsa le a motort.
2. Ellenőrizze, hogy az egységek nem sérültek-e meg vagy deformálódtak-e el.

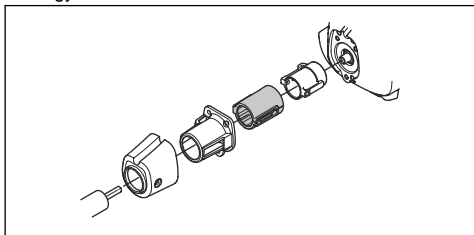

3. Győződjön meg arról, hogy a rezgéscsillapító egységek megfelelően vannak-e rögzítve.

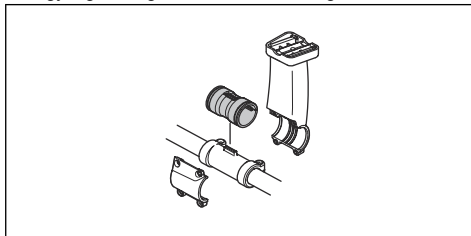

A gyorskioldó mechanizmus ellenőrzése



FIGYELMEZTETÉS: Ne használjon olyan hevedert, amelynek gyorskioldója meghibásodott.

A gyorskioldó mechanizmus segítségével a kezelő vészhelyzet esetén gyorsan leveheti a terméket a hevederről.

1. Állítsa le a motort.
2. Keressen sérüléseket, például repedéseket.
3. Oldja ki, majd rögzítse a gyorskioldó mechanizmust – ellenőrizve ezzel, hogy megfelelően működik.

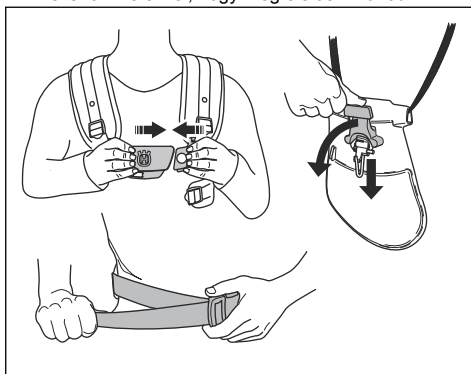

A hangfógó ellenőrzése



FIGYELMEZTETÉS: A használt hangfógó/szifrafógó és szifrafógó-rögzítőfelület felületei rákkeltő égéstermék-részecskéket tartalmazhatnak. Annak érdekében, hogy a szifrafógó tisztításakor és/vagy szervizelésekor elkerülje az ilyen részecskék bőrrel való érintkezését vagy belélegzését, tartsa be az alábbi óvintézkedéseket:

- viseljen kesztyűt;
- a tisztítást és/vagy szervizelést jól szellőző helyen végezze;

- ne használjon sűrített levegőt a szikrafogó háló tisztításához;
- a szikrafogó tisztításakor használjon acélsörtéjű keféket, és a dörzsölő mozdulatokat a testével ellentétes irányban végezze.



FIGYELMEZTETÉS: Ne használja a terméket, ha a hangfogó meghibásodott.



FIGYELMEZTETÉS: A hangfogó a működés közben és után, valamint alapjáratú fordulatszámokon is felforrósodik. A sérülések elkerülésének érdekében használjon védőkesztyűt.

A hangfogó minimálisra csökkenti a zajszintet és elvezeti a kipufogógázokat a kezelő közeléből.

1. Állítsa le a motort.
2. Keressen sérüléseket és deformációt.

Megjegyzés: A hangfogó belső felületei rákkeltő vegyi anyagokat tartalmaznak. Ha a hangfogó meghibásodott, figyeljen, hogy ne érjen ezekhez az elemekhez.

3. Ellenőrizze, hogy a hangfogó megfelelően csatlakozik-e a termékhez.

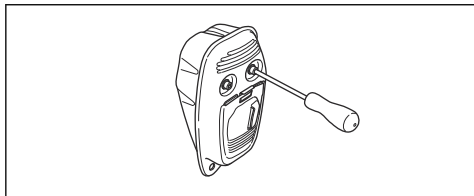

4. Ha a termékéhez tartozó hangfogón szikrafogó háló van, ellenőrizze annak épségét.

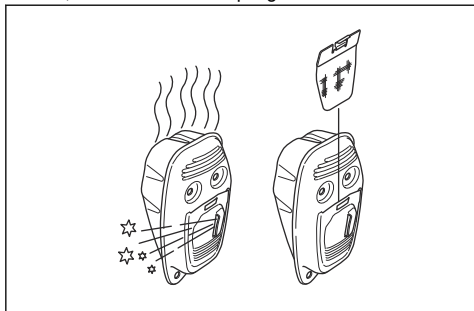

- a) Ha a szikrafogó háló sérült, cserélje ki.
- b) Ha a szikrafogó háló eltömődött, tisztítsa meg. Lásd: *Karbantartás52. oldal*on a további információkért.



VIGYÁZAT: Ha a szikrafogó háló eltömődött, a termék túlmelegszik, ez pedig a henger és a dugattyú károsodását eredményezi.

Fűrész tárcsa és fűvágó kés

- Megfelelően élezett tárcsát és kést használjon. Egy sérült vagy helytelenül élezett tárcsa/kés megnöveli a sérülés kockázatát.
- Megfelelően élezett tárcsát/kést használjon. A megfelelően élezett tárcsa/kés 1 mm. A helytelenül élezett tárcsa/kés megnöveli a sérülés és az anyagi kár kockázatát.
- A tárcsa/kés helyes élezéséről annak használati útmutatójában talál információkat.

Vágófelszerelés

- Fa vágásához használja a pengéket.

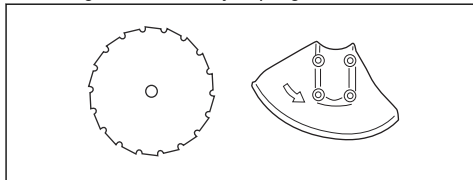

- Erőteljes fű vágásához használja a pengéket és fűvágó késeket.

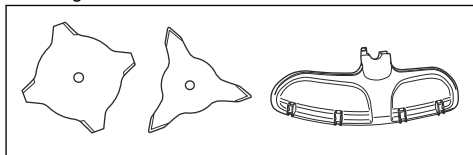

- A fűnyíráshoz használja a damilfejet.

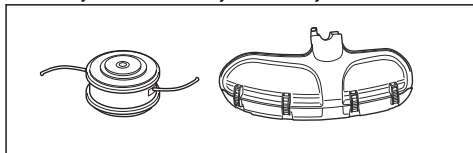

- Egy helytelenül élezett, vagy sérült penge növeli a balesetveszélyt. A penge vágófogai mindig legyenek megfelelően élezve. Kövesse az útmutatást a következőkben: *A fűvágó kés és a fűvágó penge élezése57. oldal*on és használja az ajánlott reszelőablont.

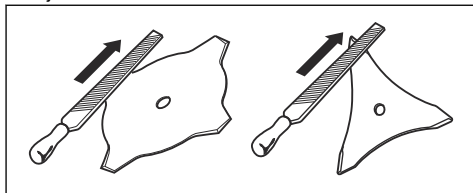

- Ellenőrizze, hogy nem található-e sérülés vagy repedés a vágófelszerelésen. Ha a vágófelszerelés sérült, cserélje ki.
- Csak a javasolt védőburkolattal használja a vágófelszerelést. Lásd: *Tartozékok60. oldal*on.

Biztonsági utasítások a karbantartáshoz



FIGYELMEZTETÉS: A termék használata előtt olvassa el az alábbi figyelmeztetéseket.

- Állítsa le a motort és győződjön meg arról, hogy a vágófelszerelés megállt. Karbantartás előtt vegye le a hengerfedelet és húzza le a gyertyapipát.
- A motorból származó kipufogógázok szén-monoxidot tartalmaznak. A szén-monoxid egy szagtalan, mérgező, rendkívül veszélyes gáz, amely halált okozhat. Ne működtesse a járművet beltérben vagy zárt helyen.
- A motor kipufogógázai forróak, a gázokkal együtt akár szikrák is távozhatnak a motorból. Ne működtesse a terméket zárt helyiségben vagy gyúlékony anyagok közelében.
- A gyártó által nem jóváhagyott tartozékok és változtatások súlyos sérülést vagy halált okozhatnak. Ne végezzen módosításokat a terméken. Mindig eredeti tartozékokat használjon.
- Megnövekszik a személyi sérülés és a termék károsodásának kockázata, ha nem végez rendszeresen karbantartást, vagy azt helytelenül végzi.
- Csak a használati utasítás által javasolt karbantartási feladatokat végezze el. Minden egyéb szervizelési munkát hagyjon egy jóváhagyott Husqvarna szervizműhelyre.
- Végeztesse a termék rendszeres szervizelését hivatalos Husqvarna szervizműhellyel.
- A sérült, kopott vagy törött alkatrészt cserélje ki.

Üzemanyaggal kapcsolatos biztonság



FIGYELMEZTETÉS: A termék használata előtt olvassa el az alábbi figyelmeztetéseket.

- Ne keverjen üzemanyagot beltéren vagy hőforrás közelében.
- Ne indítsa be a terméket, ha üzemanyag vagy motorolaj került rá. Távolítsa el a nem kívánt üzemanyagot/motorolajat és hagyja megszáradni a terméket. Távolítsa el a nem kívánt üzemanyagot a termékről.
- Ha a kiömlött üzemanyag a ruhájára csöppent, öltözzön át azonnal.

- Ügyeljen arra, hogy ne kerüljön üzemanyag a testére, mert az sérülést okozhat. Ha üzemanyag került a testére, távolítsa el a szappannal és vízzel.
- Ne indítsa be a motort, ha olaj vagy üzemanyag került a termékre vagy Önre.
- Ne indítsa be a motort, ha szivárog a motor. Vizsgálja meg rendszeresen a motort szivárgás szempontjából.
- Bánjon óvatosan az üzemanyaggal. Az üzemanyag gyúlékony, a gőzei robbanásveszélyesek, ezért súlyos, akár végzetes sérülést is okozhat.
- Ne lélegezzen be az üzemanyag gőzeit, egészségkárosodást okozhatnak. Gondoskodjon megfelelő légáramlásról.
- Az üzemanyag vagy a motor közelében ne dohányozzon.
- Az üzemanyag vagy a motor közelébe ne tegyen forró tárgyakat.
- Ne tankoljon járó motornál.
- Várja meg a tankolással, amíg lehűl a motor.
- Tankolás előtt nyissa meg lassan a tanksapkát, engedje ki óvatosan a nyomást.
- Gondoskodjon a megfelelő légáramlásról újratöltéskor, az üzemanyag keverésekor (benzin és kétütemű olaj) és az üzemanyagtartály leeresztésekor.
- Az üzemanyag és annak gőze tűzveszélyes lehet, és belélegezve, illetve bőrrel érintkezve súlyos sérüléseket okozhat. Legyen ezért nagyon óvatos, amikor az üzemanyaggal bánik, és gondoskodjon megfelelő légáramlásról.
- Körültekintően húzza meg a tanksapkát, különben tűz keletkezhet.
- Vigye legalább 3 m (10 láb) távolságra a terméket a tankolás helyétől, mielőtt beindítaná.
- Ne töltsen túl üzemanyaggal a terméket.
- Ügyeljen arra, hogy ne forduljon elő szivárgás, amikor a terméket vagy az üzemanyagtartályt mozgatja.
- Ne vigye olyan helyre a terméket vagy az üzemanyagtartályt, ahol nyílt láng, szikra vagy őrláng található. Győződjön meg arról, hogy a tárolás helyén nem található nyílt láng.
- Csak jóváhagyott tartályt használjon az üzemanyag szállítására vagy tárolására.
- Hosszú távú tárolás előtt ürítse ki az üzemanyagot a termékből. A lefajtott üzemanyag elhelyezésekor járjon el a hatályos helyi előírások szerint.
- Hosszú távú tárolás előtt tisztítsa meg a terméket.
- A motor véletlen beindulásának elkerülése érdekében húzza le a gyertyapipát, mielőtt a terméket eltenné.

Összeszerelés

Bevezető



FIGYELMEZTETÉS: A termék összeszerelése előtt el kell olvasnia és meg kell értenie a biztonságról szóló fejezetet.



FIGYELMEZTETÉS: A termék összeszerelése előtt távolítsa el a gyújtógyertya kábelét a gyújtógyertyából.

A gázfogantyú összeszerelése

1. Távolítsa el a gázadagoló fogantyúja mögötti csavart.

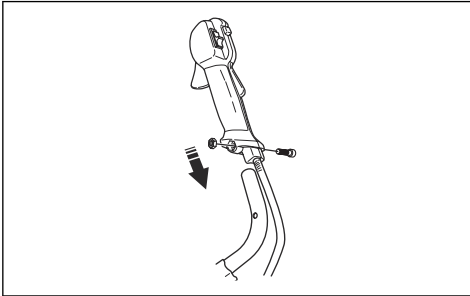

2. Helyezze át a gázadagoló fogantyúját a fogantyúrúd jobb oldalára.
3. Igazítsa össze a fogantyúrúdban lévő csavarfuratot a gázadagoló fogantyújában lévő csavarfurattal.
4. Tolja át a csavart a furatokon. Húzza meg a csavart.

A fogantyú összeszerelése

1. Illessze a fogantyút a szorítóbilincsbe.

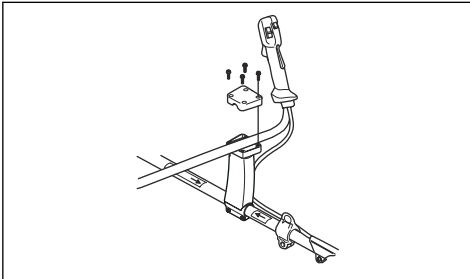

2. Ügyeljen arra, hogy a csavarfuratok igazodjanak egymáshoz.
3. Helyezze be a 4 csavart, de ne húzza meg teljesen.

4. A fogantyú igazításával helyezze a terméket megfelelő munkapozícióba.



5. Húzza meg teljesen a 4 csavart.

A fogantyú összeszerelése

1. Illessze a fogantyút a szorítóbilincsbe.

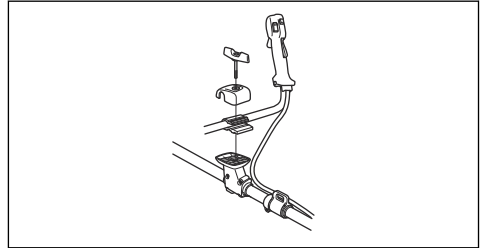

2. Ügyeljen arra, hogy a gomb nyílásai igazodjanak egymáshoz.
3. Szerelje fel a gombot, de ne húzza meg teljesen.
4. A fogantyú igazításával helyezze a terméket megfelelő munkapozícióba.



5. Teljesen húzza meg a kilincset.

A vágószerkezet összeszerelése

A vágószerkezet a vágófelszerelésből és a vágófelszerelés védőburkolatából áll.



FIGYELMEZTETÉS: Használjon védőkesztyűt.



FIGYELMEZTETÉS: Mindig a vágófelszereléshez ajánlott védőburkolatot használja. Lásd: *Tartozékok60. oldalon.*



FIGYELMEZTETÉS:
A vágófelszerelés helytelenül felszerelt védőburkolata sérülést és halált okozhat.

A szegélyvágó védőburkolatának vagy a szegélyvágó fej és a műanyag kések kombinált védőburkolatának felszerelése

1. Akassza a szegélyvágó védőburkolatát/kombinált védőburkolatot (A) a lemeztartón (M) található két horogra.
2. Hajtsa a burkolatot a tengely köré, majd rögzítse a csavarral (L) a tengely ellentétes oldalán.
3. Tegye a rögzítőcsapot (C) a csavarfejbe és teljesen szorítsa meg a csavart.

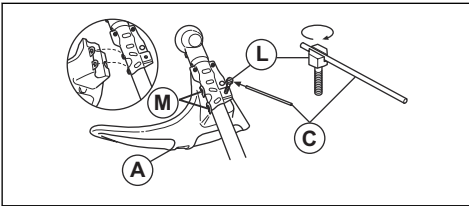

Szegélyvágó fej vagy műanyag kés csatlakoztatása

1. Szerelje a hajtótárcsát (B) a kimenőtengelyre.
2. Igazítsa a fém csészét (P) a pengevezető közepéhez a meghajtótárcsán.
3. Forgassa a kimenőtengelyt addig, amíg a hajtótárcsán lévő lyukak egyike egy vonalba nem kerül a hajtóműházon lévő megfelelő lyukkal.
4. Helyezze be a rögzítőcsapot (C) a nyílásba a tengely rögzítéséhez.
5. A rögzítéshez fordítsa a szegélyvágó fejet/műanyag késeket (H) balra.

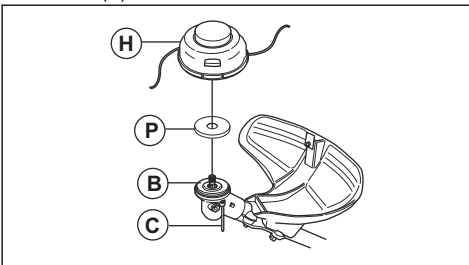

A védőtoldat felszerelése



VIGYÁZAT: Szerelje fel a védőtoldatot, ha a szegélyvágó fejet vagy műanyag kést használ. Fűvágó kés használatakor ne használja a védőtoldatot.

1. Illessze a védőtoldatot a vágófelszerelés védőburkolatán lévő nyílásba.

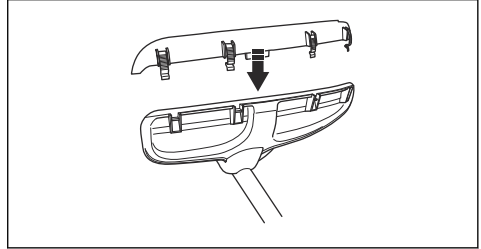

2. Rögzítse a védőtoldatot a vágófelszerelés védőburkolatán a 4 zárókampó segítségével.

A védőtoldat eltávolítása

- Oldja ki a zárókampókat a gyújtógyertya-csavarkulccsal.

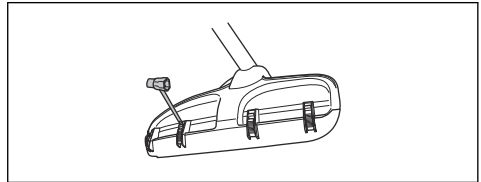

A fűvágó kés és a védőburkolat/kombinált védőburkolat felhelyezése

1. Helyezze a kés védőburkolatát/kombinált védőburkolatot (A) a tengelyre, majd a csavar meghúzásával rögzítse.

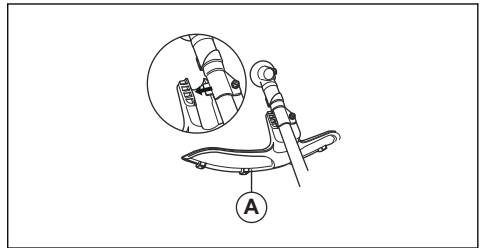

2. Ellenőrizze, hogy eltávolította-e a védőtoldatot.
3. Forgassa a kimenőtengelyt addig, amíg a hajtótárcsán (B) lévő lyukak egyike egy vonalba nem kerül a hajtóműházon lévő megfelelő lyukkal.
4. Helyezze be a rögzítőcsapot (C) a nyílásba a nyél rögzítéséhez.

- Helyezze a kimenőtengelyre a fűvágó kést (D), a támasztócsészét (E) és a támkarimát (F).

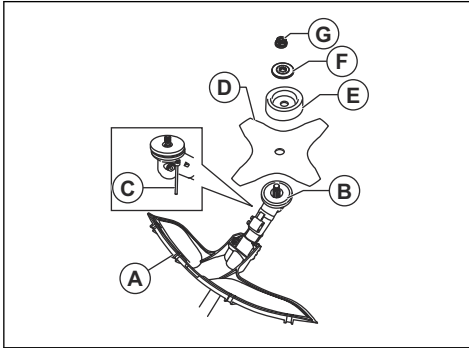

- Ellenőrizze, hogy a hajtótárcsa és a támkarima megfelelően rögzült-e a fűvágó kés központi nyílásában.

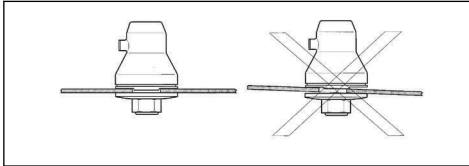

- Csatlakoztassa az anyát (G).
- Húzza meg az anyát csőkulccsal. Tartsa a csőkulcs nyelét közel a pengevédőhöz. A vágófelszerelés forgásával ellentétes irányba húzva szorítsa meg az anyát. 35-50 Nm nyomatékig húzza meg.

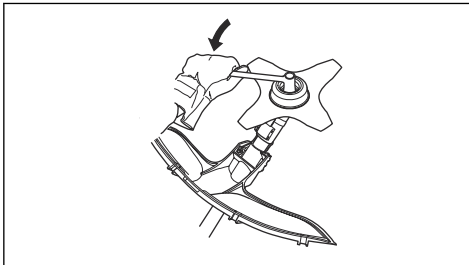

A fűrészpenge felszerelése



FIGYELMEZTETÉS:

A fűrészpengét tartó anyacsavar közelében sérülésveszély áll fenn. Ellenőrizze, hogy megfelelően van-e felszerelve a korongvédő. Mindig viseljen védőkesztyűt.

- Szerelje fel a hajtótárcsát (B) a kimenőtengelyre.
- Forgassa a késtengelyt addig, amíg a hajtótárcsában lévő furatok egyike egy vonalba nem kerül a hajtóműházon lévő furattal.
- Helyezze be a rögzítőcsapot (C) a nyílásba a nyél rögzítéséhez.

- Helyezze a fűrészpengét (D) és a támkarimát (F) a kimenőtengelyre.
- Helyezze fel a fűrészpengét tartó anyacsavart (G).

Megjegyzés: A fűrészpengét tartó anyacsavar balmenetes.

- Forgassa a csőkulcsot az óramutató járásával ellentétes irányba a záróanya megszorításához. A záróanyát 35-50 Nm (3,5-5 kpm) nyomatékkal húzza meg. A csőkulcs nyelét olyan közel fogja a pengevédőhöz, amennyire csak tudja.

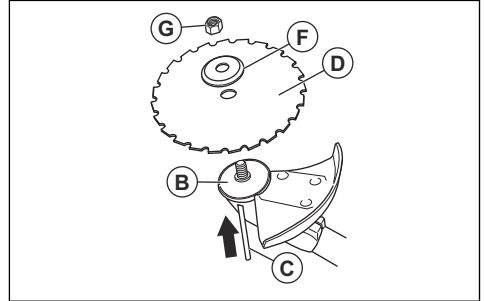

- a) A fűrészpengét tartó anyacsavar meglazításakor vagy meghúzásakor ügyeljen arra, hogy a csőkulcsot a megadott területen használja.

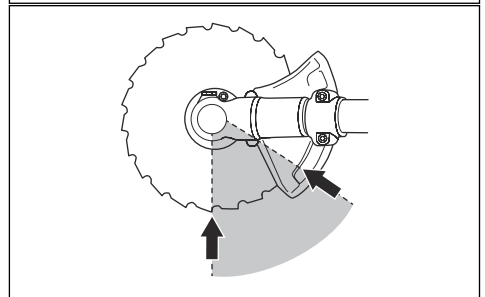
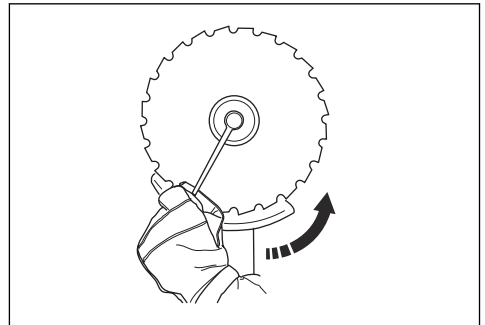

A pengevédő felszerelése



VIGYÁZAT: A késekhez csak a jóváhagyott védőburkolatot használja. Lásd: *Tartozékok60. oldal*on.

1. Távolítsa el a szorítóbilincset (H).
2. Szerelje fel az adaptert (I) és a szorítóbilincset (J) a két csavar (K) segítségével.
3. Szerelje fel a pengevédőt (A) az adapterre a négy csavar (L) segítségével.

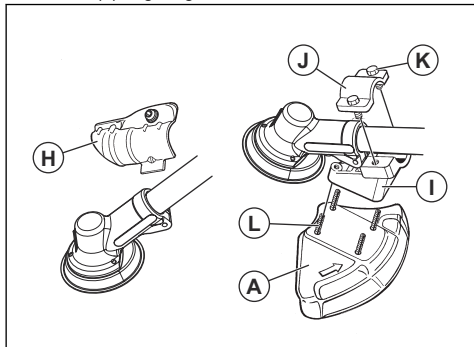

A heveder beállítása

1. Helyezze a hevedert a termékre.
2. Nyomja össze a mellkaslemez két elemét.

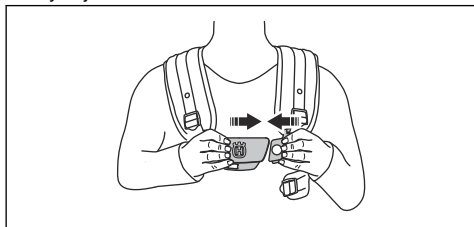

3. Húzza meg a csípőpántot. Ellenőrizze, hogy a csípőpánt igazodik-e csípőjéhez.

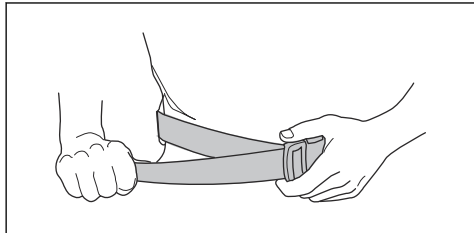

4. Szorítsa meg szorosan a mellkaspántot a bal karja alatt. A mellkaspántnak szorosan a testéhez kell simulnia.

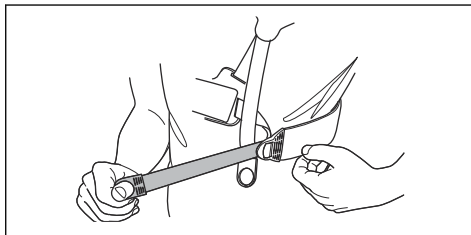

5. Állítsa be a vállpántot, hogy a súly egyformán oszoljon el a vállain.

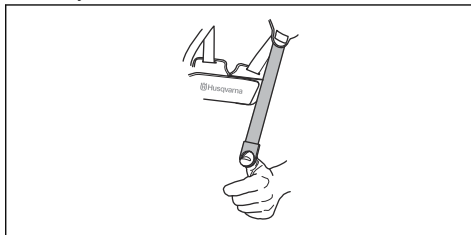

6. Állítsa be a felfüggesztőpont magasságát. A felfüggesztőpontot erdőtítkészhez körülbelül 10 cm-rel a csipő alá kell helyezni. Lásd: *A termék helyes egyensúlyban tartása47. oldal*on.

A heveder gyorskioldó funkciója



FIGYELMEZTETÉS: Ha a gyorskioldó funkció hibás, ne használja a hevedert. A termék beállításakor ellenőrizze, hogy a heveder gyorskioldó funkciója megfelelően működik-e.



FIGYELMEZTETÉS: Ha a termék nincs biztonságosan a hevederhez rögzítve, a termék nem irányítható megfelelően, ez pedig a kezelő vagy más személyek sérülését okozhatja.

A gyorskioldó funkció a heveder elülső részén található. A három hevederének mindig a megfelelő helyzetben kell maradniuk.

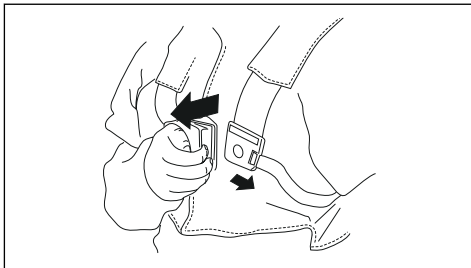

Vészhelyzet esetén a gyorskioldó funkció segít a termál biztonságos eltávolításában.

Üzemeltetés

Bevezető



FIGYELMEZTETÉS: A termék működtetése előtt el kell olvasnia és meg kell értenie a biztonságról szóló fejezetet.

A termék működtetése előtt

- Ellenőrizze a munkaterületet; mérje fel a terep jellegét, a talaj lejtését, valamint keressen esetleges akadályokat, például köveket, ágakat, gödröket.
- Végezzen átfogó ellenőrzést a terméken.
- Végezze el a használati utasításban közölt biztonsági ellenőrzéseket, valamint karbantartási és szervizelési feladatokat.
- Győződjön meg arról, hogy minden fedőelem, burkolat, fogantyú és vágószerkezet megfelelően rögzítve van és sérülésmentes.
- Győződjön meg arról, hogy nincsenek repedések a fűrésztárcsa vagy a fűvágó kés fogain és középső furatán. Ha sérülést talál, cserélje ki az elemet.

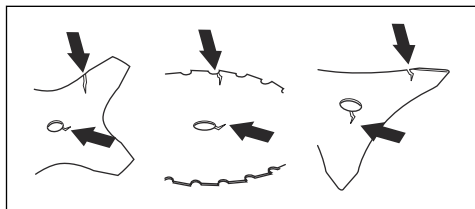

- Keressen repedéseket a támkarimán. Ha a támkarima sérült, cserélje ki.

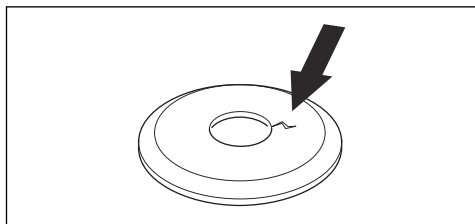

- Győződjön meg arról, hogy a záróanya nem mozdítható el kézzel. Ha el tudja mozdítani kézzel, akkor nem rögzíti megfelelően a vágófelszerelést, ezért cserélnie kell.

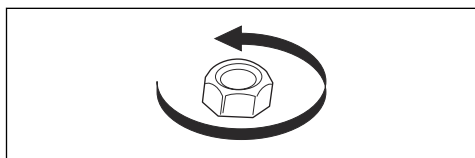

- Keressen sérülést, repedést a pengevédőn. Cserélje a pengevédőt, ha sérült vagy repedt.
- Keressen sérülést, repedést a szegélyvágó fejen és a vágófelszerelés védőburkolatán. Ha a szegélyvágó fej vagy a vágófelszerelés védőburkolata sérült vagy repedt, cserélje ki.

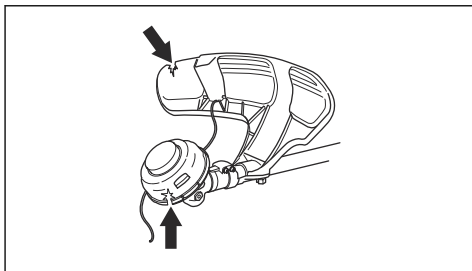

Üzemanyag

A termékben kétütemű motor működik.



VIGYÁZAT: A nem megfelelő üzemanyag használata a motor károsodásához vezethet. Benzin és kétütemű motorolaj keverékét használja üzemanyagként.

Benzin



VIGYÁZAT: Mindig legalább 90 oktános (RON) benzin/olaj keverékét használjon. Alacsonyabb oktánszám használata esetén kopogás léphet fel. Ez a motor felmelegedéséhez vezet, amely a motor súlyos károsodását eredményezheti.



VIGYÁZAT: Ha a termék katalizátorral van ellátva, jó minőségű, ólmozatlan benzin-olaj keverékét használjon. Az ólmozott benzin tönkreteszi a katalizátort.

- Ha van rá lehetősége, használjon környezetbarát, ún. alkilat benzint.

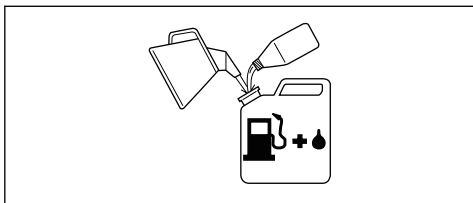

15	0,30
20	0,40

Benzin és kétütemű olaj összekeverése



VIGYÁZAT: Kisebbségi üzemanyag kikeverések fennáll a veszélye, hogy az apróbb hibák jelentősen befolyásolják a keverési arányt. A helyes keverési arány érdekében gondosan mérje ki a keverékhez adagolandó olaj mennyiségét.

- Etanolmentes E10 üzemanyag használható (max. 10% etanolmentes). E10-esnél nagyobb etanolmentes üzemanyag használata esetén a motor szegény keveréket kap, és ettől károsodhat.
- Magasabb sebességgel történő tartós üzemeltetés esetén magasabb oktánszámú üzemanyag használata javasolt.

Husqvarna alkilüzemanyag

Az optimális teljesítmény érdekében a Husqvarna alkilüzemanyag használatát javasoljuk. Ez az üzemanyag típus kevesebb veszélyes anyagot tartalmaz a hagyományos üzemanyagokhoz képest, így mérséklődik a veszélyes kipufogógázok kibocsátása is. Az üzemanyag elégkor csak kis mennyiségű veszélyes anyagot bocsát ki, így elősegíti a motor alkatrészeinek tisztán tartását. Ez meghosszabbítja a motor élettartamát. A Husqvarna alkilüzemanyag nem érhető el minden piacon.

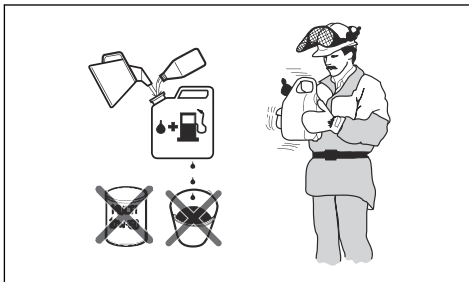

1. Kezdje a műveletet a szükséges benzinmennyiség felével.
2. Töltse be a teljes olajmennyiséget, majd keverje (rázza) össze az üzemanyag-keveréket.
3. Töltse hozzá a benzin megmaradó részét.
4. Óvatosan keverje (rázza) össze az üzemanyag-keveréket, majd töltse fel vele a termék üzemanyagtartályát.
5. Ha hosszabb ideig nem használja a terméket, ürítse le és tisztítsa ki az üzemanyagtartályt.

Kétütemű motorhoz való olaj



VIGYÁZAT: A gyenge minőségű olaj, illetve a nem megfelelő olaj-üzemanyag keverék károsíthatja a terméket, és csökkenti a katalizátor élettartamát.



VIGYÁZAT: Ne használjon vízhűtéses külső motorokhoz való kétütemű motorolajat (más néven „outboard” olajat).



VIGYÁZAT: Soha ne használjon négyütemű motorokhoz való olajat.

- A legjobb eredmények és teljesítmény érdekében használjon Husqvarna kétütemű motorolajat.
- Ha nem áll rendelkezésre Husqvarna kétütemű motorolaj, használjon más jó minőségű, léghűtéses motorokhoz készült kétütemű olajat. A megfelelő olaj kiválasztását illetően forduljon az illetékes szakszervizhez.

Megjegyzés: Ne keverjen be egy havi adagnál több üzemanyagot egyszerre, a benzint és az olajat pedig mindig tiszta, benzin számára rendszeresített tartályban keverje össze.

Az üzemanyagtartály feltöltése

1. Tartsa tisztán az üzemanyagtartály sapkájának környékét.
2. Rázza össze a tartályt, és győződjön meg róla, hogy az üzemanyag megfelelően összekeveredett-e. Használjon túlcserélés-védelemmel ellátott üzemanyagtartályt.
3. Töltse fel az üzemanyagtartályt.
4. Húzza meg óvatosan az üzemanyagtartály sapkáját.
5. Mielőtt beindítaná, vigye el a terméket a tankolás helyétől és forrásától legalább 3 m (10 láb) távolságra.

Gasoline, l	Kétütemű motorolaj, l
	2% (50:1)
5	0,10
10	0,20

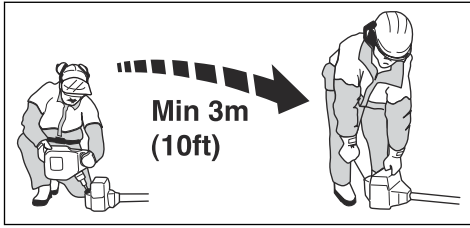

VIGYÁZAT: Az üzemanyagtartályba került szennyeződések üzemzavart okoznak. Rendszeresen tisztítsa ki az üzemanyag- és a láncolajtartályt, és évente legalább egyszer cserélje ki az üzemanyagszűrőt.

Munkapozíció

- Tartsa a terméket két kézzel.
- Tartsa a terméket teste jobb oldalán.
- Tartsa a vágófelszerelést csípőszint alatt.
- Mindig tartsa a terméket a hevederhez rögzítve.
- Tartsa távol testrészeit a forró felületektől.
- Tartsa távol testrészeit a vágófelszereléstől.

A termék helyes egyensúlyban tartása

A termék erdőritkításhoz akkor van megfelelő egyensúlyban, ha elengedve vízszintesen lóg a felfüggesztőponton. Megfelelő egyensúlyban kisebb annak a kockázata, hogy a markolatot elengedve a termék követ érint.

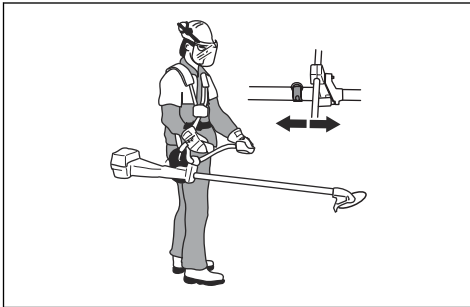

Fűritkításhoz a termék akkor van megfelelő egyensúlyban, ha a kés vágási magasságban van a föld felett.

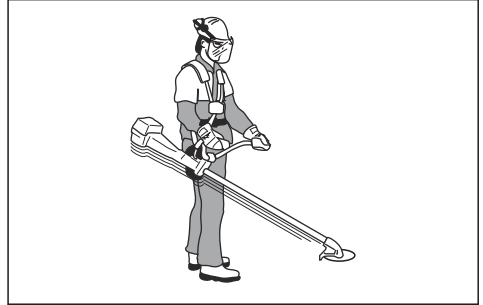

A termék előkészítése az indításra

1. Nyomja meg többször az üzemanyagpumpát, amíg töltődni nem kezd üzemanyaggal.

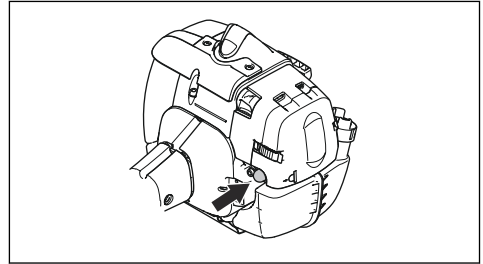

Megjegyzés: Nem szükséges teljesen feltölteni a pumpát.

2. Állítsa a szivatókart szivató állásba.

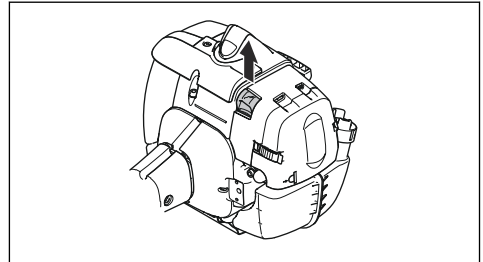

FIGYELMEZTETÉS: Ha a motort a szivatókarral indítja el, a vágófelszerelés azonnal forogni kezd.

A termék elindítása



FIGYELMEZTETÉS: A termék elindítása előtt olvassa el a biztonságról

szóló fejezetben ismertetett figyelmeztető utasításokat (lásd: *Biztonság34. oldal*).

1. Használjon védőkesztyűt.
2. Nyomja a géptestet bal kézzel a talajnak.



VIGYÁZAT: Ne használja a lábát!

3. Fogja meg a berántókötél fogantyúját jobb kézzel.
4. Húzza ki lassan az indítózsínórt a jobb kezében tartva, amíg ellenállásba nem ütközik (az indítófogak kapaszkodnak).



FIGYELMEZTETÉS: Ne tekerje a berántókötélet a keze köré.

5. Gyorsan és erőteljesen húzza ki a zsinórt.



VIGYÁZAT: Ne húzza ki teljesen az indítózsínórt, és ne engedje el az indítózsínór fogantyúját, ha a zsinór teljesen kihúzott állapotban van. Ezzel kárt tehet a termékben.

6. Húzza meg az indítózsínórt, amíg a motor be nem indul, vagy legfeljebb 5 alkalommal.
7. Állítsa alaphelyzetbe a szívatót, amikor a motor beindul, vagy miután 5 alkalommal meghúzta az indítózsínórt.
8. Szükség esetén húzza meg többször az indítózsínórt, amíg a motor be nem indul.
9. Hagyja a motort járni 10 másodpercig.
10. Működtesse fokozatosan a gázadagolót.
11. Győződjön meg róla, hogy a motor egyenletesen jár.

Megjegyzés: Ha a motor leáll, ismételje meg az eljárást.

Indítás egy indítógáz-adagoló retesszel rendelkező gázfogantyúval

1. Nyomja le a gázadagoló-reteszt és a gázadagolót a gázkar indítási helyzetbe állításához. Ezután nyomja meg az indítógombot (A).
2. Engedje el a gázadagoló-reteszt és a gázadagolót, majd az indítógáz-adagoló gombot. A startgáz funkció most aktív.

3. A motor a gázadagoló-retesz és a gázadagoló ismételt megnyomásával állítható vissza alapjáratú fordulatszámra.

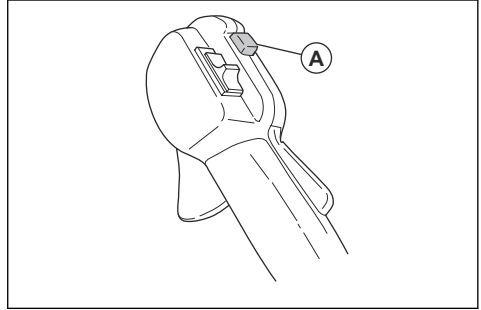

A termék leállítása

- A motor leállításához állítsa a leállítókapcsolót a stop pozícióba.



VIGYÁZAT: A leállítókapcsoló automatikusan visszaáll üzemelési helyzetbe.

Késlökés

Késlökés az, amikor a termék gyorsan, nagy erővel oldalra mozdul. Akkor történik késlökés, ha a fűvágó kés vagy a fűrészlánc olyan tárgynak ütközik, amit nem tud elvágni. A késlökés bármilyen irányba elmozdíthatja a terméket és a kezelőt is. A kezelő és a közelben állók testi épsége is veszélybe kerülhet.

Ennek kockázata olyan helyen nagyobb, ahol a vágott növény nehezen látható.

Ne vágjon a tárcsa feketével jelzett területével. A tárcsa sebessége és mozgása késlökést okozhat. A kockázat a vágott ág vastagságával növekszik.

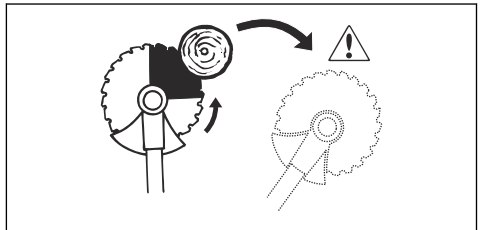

Általános munkavégzési utasítások



FIGYELMEZTETÉS: Legyen óvatos, ha feszülő fát vág. A vágás közben vagy a vágás végén váratlanul a helyére mozdulhat, és ezzel a terméknek ütődve sérülést okozhat.

- Tisztítson meg egy nyílt területet a munkaterület egyik végén, és kezdje onnan a munkát.
- Szabályos vonalban haladjon végig a munkaterületen.



- Fordítsa a terméket teljesen balra és jobbra, minden fordulattal 4-5 méter széles területet megtisztítva.
- Tisztítson meg 75 méter hosszúságú területet, mielőtt visszaindul. Vigye magával az üzemanyagkannát is.
- Olyan útvonalat válasszon, amelyen keresztül a lehető legkevesebb árkon és akadályon kell átkelnie.
- Olyan irányba haladjon, hogy a szél a megtisztított területre döntse a levágtott növényzetet.

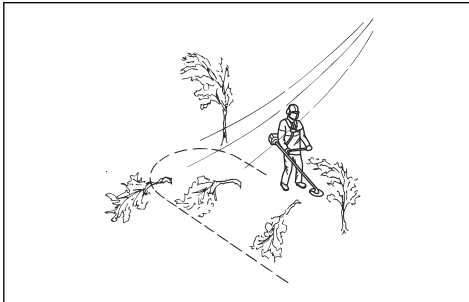

- Haladjon a lejtők mentén, ne azokon át.

Erdőritkítás fűrészláncával

Fák kidöntése balra

Ahhoz, hogy a fa balra dőljön, a fa alsó részét jobbra kell tolni.

1. Adjon teljes gázt.
2. Helyezze a fűrészláncát a fához az ábrának megfelelően.

3. Döntse meg a fűrészláncát és nyomja erősen jobbra le. Ezzel egy időben nyomja a fát a pengevédővel.

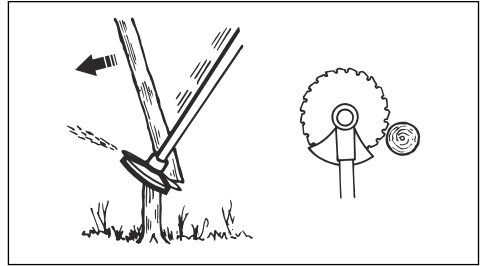

Fák kidöntése jobbra

Ahhoz, hogy a fa jobbra dőljön, a fa alsó részét balra kell tolni.

1. Adjon teljes gázt.
2. Helyezze a fűrészláncát a fához az ábrának megfelelően.
3. Döntse meg a fűrészláncát és nyomja erősen jobbra fel. Ezzel egy időben nyomja a fát a pengevédővel.

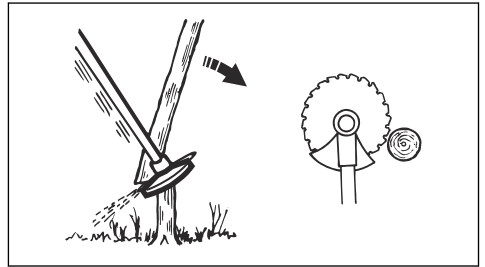

Fák kidöntése előre

Ahhoz, hogy a fa előre dőljön, a fa alsó részét hátrafelé kell tolni.

1. Adjon teljes gázt.
2. Helyezze a fűrészláncát a fához az ábrának megfelelően.
3. Húzza gyors mozdulattal előre a fűrészláncát.

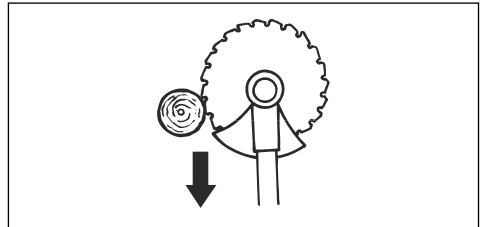

Nagyobb fák kidöntése

A nagyobb fákat két oldalról kell vágni.

1. Határozza meg, hogy melyik irányba fog dőlni a fa.
2. Adjon teljes gázt.

3. Ejtse meg az első vágást a fa dőlési oldalán.

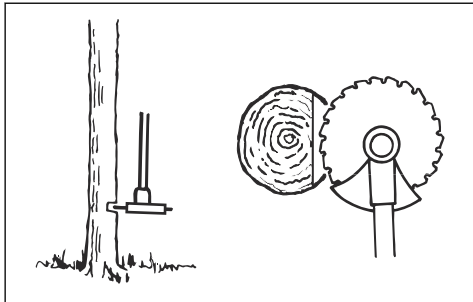

4. Vágja át a fát a másik oldalról.

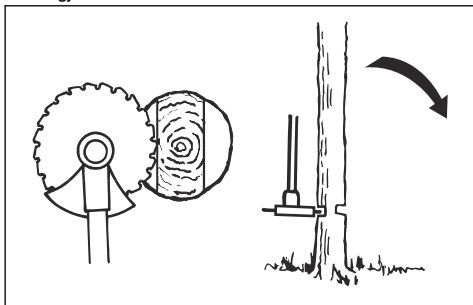

VIGYÁZAT: Ne próbálja hirtelen mozdulattal kihúzni a terméket, ha a fűrészláncsa megakad. Ez károsíthatja a fűrészláncsát, a szöghajtást, a tengelyt és a markolatot is. Engedje el a markolatot, tartsa a tengelyt két kézzel, majd óvatosan húzza ki a terméket.

Megjegyzés: A kisebb fákhöz alkalmazzon nagyobb vágónyomást. A nagyobb fákhöz alkalmazzon kisebb vágónyomást.

Bokorirtás fűrészláncsával

Ahhoz, hogy a fa balra dőljön, a fa alsó részét jobbra kell tolni.

- Vágja meg a vékony fákat és bokrokat.
- Mozgassa a terméket oldalról oldalra.
- Egy mozdulattal több fát is vágjon meg.

• Vékony fák csoportban:

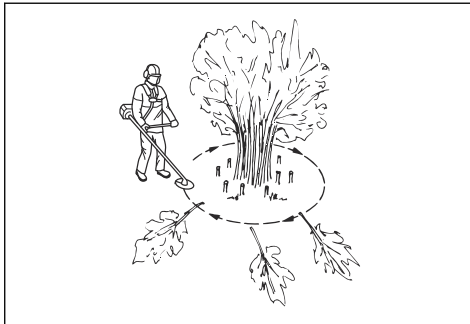

- a) Vágja a külső fákat magasan.
- b) Vágja a külső fákat a megfelelő magasságra.
- c) Vágjon középről. Ha nem fér hozzá a csoport közepéhez, vágja meg a külső fákat magasan, és hagyja kidőlni őket. Ezzel csökkentheti annak az esélyét, hogy a fűrészláncsa megakad.

Fűritkítás fűvágó késsel



VIGYÁZAT: Ne használjon fűvágó kést és fűvágó pengét fán. A fűvágó késeket és a fűvágó pengéket csak magas vagy sűrű fűhöz használja.

- Mozgassa a terméket oldalról oldalra.
- A vágást jobbról balra kezdje végezni. A következő vágás előtt helyezze a terméket jobbra.
- A fűvágó kés bal oldalával vágjon.

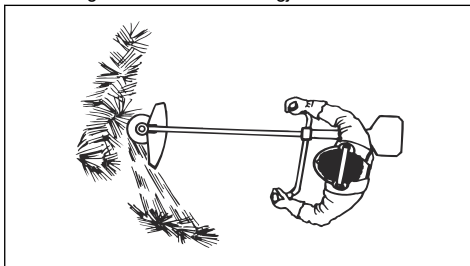

- Döntse balra a fűvágó kést, hogy a fű egy vonalba essen. Így könnyebben összegyűjthető.
- Stabilan, terpeszben támaszkodjon.
- Lépjen előre minden jobbra irányuló mozdulat után és vegyen fel stabil testhelyzetet a következő vágás előtt.
- Tartsa a támasztócsészét enyhe erővel a talajnak, hogy a fűvágó kés ne érje el a földet.
- Tartsa be ezeket az utasításokat, hogy csökkenthesse annak esélyét, hogy a levágott fű a fűvágó kése tekeredik:
 - a) Adjon teljes gázt.
 - b) Ne érintse a levágott fűvet a fűvágó késsel, miközben a terméket balról jobbra mozdítja.

- A levágott fű összegyűjtése előtt állítsa le a motort és vegye le a terméket a hevederről. Helyezze a terméket a talajra.

Fűnyírás a szegélyvágó fej használatával

Fűszegély nyírás

1. Tartsa a szegélynyíró fejet közvetlenül a talajszint felett ferdén. Ne nyomja bele a damilt a fűbe.

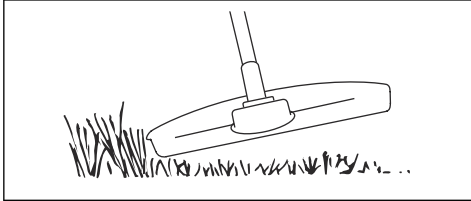

2. Csökkentse a fűvágó damil hosszát 10-12 cm-re.
3. Csökkentse a motor fordulatszámát, hogy megóvja a növényeket a károsodástól.
4. Csak 80% gázt adjon, amikor akadályok közelében végez fűnyírást.

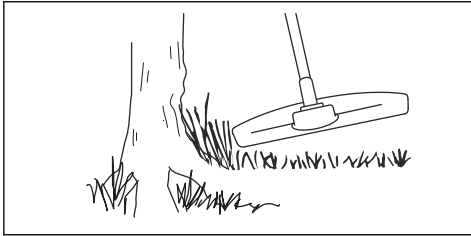

Fűritkítás fűvágó késsel

1. A termék működtetése közben egy kisebb terpeszben álljon. Lábaival stabilan támaszkodjon a talajon.
2. Finoman helyezze a támasztócsészét a talajra. Ez megakadályozza, hogy a penge a talajhoz érjen.
3. A fűvet jobbról balra induló mozdulattal ritkíthatja. A penge bal oldalával dolgozzon („8 és 12 óra között”).

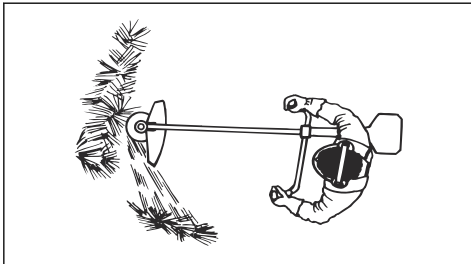

4. A fűritkítás során döntse kissé balra a pengét.

Megjegyzés: A könnyedén összegyűjthető rendbe gyűlik.

5. A balról jobbra induló mozdulattal visszatérhet a kiindulóhelyzetbe.
6. Igyekezzen ritmusosan dolgozni.
7. Haladjon előre, és lábaival mindig stabilan támaszkodjon a talajon.
8. Állítsa le a motort.
9. Csatolja ki a hevederen lévő csatot, és vegye le a terméket.
10. Helyezze a terméket a talajra.
11. Gyűjtse össze a levágott anyagot.

Fűnyírás

1. A vágódamil a fű nyírásakor legyen párhuzamos a talajjal.

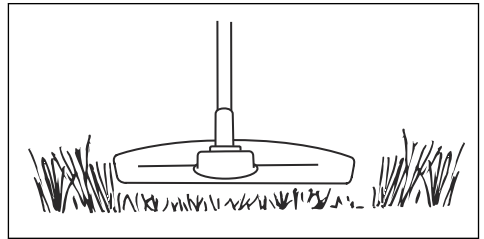

2. Ne nyomja le a talajra a damilfejet. Ezzel kárt tehet a termékben.
3. A fűnyírást kaszáli mozdulatokkal végezze. Dolgozzon teljes fordulatszámon.

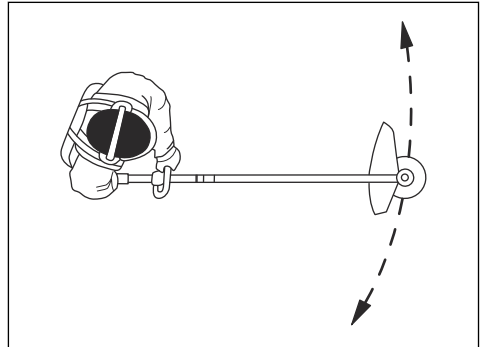

A fű seprése

A forgó zsinór légáramlatával eltávolíthatja a levágott fűvet a munkaterületről.

1. Tartsa a damilfejet és a zsinórt a talaj felett, arra párhuzamosan.
2. Adjon teljes gázt.
3. A szegélyvágó fejet oldalról oldalra mozgatva seperje a fűvet.



FIGYELMEZTETÉS: Minden alkalommal tisztítsa meg a damilfej borítását, amikor új vágózsínort helyez fel, hogy egyensúlyt biztosíthasson

és elkerülhesse a markolat vibrálását. Ellenőrizze és szükség esetén tisztítsa meg a szegélyvágó fej egyéb elemeit is.

Karbantartás

Bevezető



FIGYELMEZTETÉS: Karbantartás előtt el kell olvasnia és meg kell értenie a biztonságról szóló fejezetet.

A gépen végzett minden szerviz- és javítási munkálat szakképzettséget igényel. Garantáljuk a professzionális javítások és szervizelés lehetőségét. Ha viszonteladója nem szervizműhely, forduljon hozzájuk a legközelebbi szervizműhellyel kapcsolatban.

Karbantartási terv

Karbantartás	Naponta	Hetente	Havi
Tisztítsa meg a külső felületeket.	X		
Ellenőrizze a heveder épségét.	X		
Ellenőrizze, hogy nem található-e sérülés a függesztőkarikán.	X		
Ellenőrizze, hogy a fogantyúk megfelelően vannak-e rögzítve, és nem sérültek-e.	X		
Győződjön meg arról, hogy a gázszabályozó retesz és a gázszabályozó helyesen működik-e.	X		
Ellenőrizze a leállítókapcsolót, hogy megfelelően működik-e.	X		
Győződjön meg arról, hogy a vágófelszerelés alapjárat fordulatszámán nem forog.	X		
Tisztítsa meg a légszűrőt. Szükség esetén cserélje ki.	X		
Ellenőrizze, hogy a penge éles-e, megfelelően, középen helyezkedik-e el, és vizsgálja meg, hogy nincs-e megrepedve. Ha a penge nem megfelelően van felszerelve, az a termék károsodásához vezethet.	X		
Keressen sérülést és repedést a vágófelszerelés védőburkolatán. Ha sérült, cserélje ki.	X		
Nézze meg, van-e sérülés és repedés a damilfejen. Ha sérült, cserélje ki.	X		
Ellenőrizze, hogy a csavarok és anyák szorosan rögzülnek-e.	X		
Keressen szivárgást a motoron, az üzemanyagtartályon és az üzemanyag-vezetékeken.	X		
Ellenőrizze a szállítási biztosítószerkezetet. Ellenőrizze, hogy a penge nem sérült-e meg, és hogy a szállítási biztosítószerkezet megfelelően van-e rögzítve.	X		
Tisztítsa ki a hűtőrendszert.		X	
Keressen sérülést az indítón és az indítózsínoron.		X	
Keressen sérülést és repedést a rezgéscsillapító egységeken.		X	
Tisztítsa meg a gyújtógyertya külső felületét. Szerelje ki a gyertyát és ellenőrizze a szikraközt. Állítsa be a szikraközt a megfelelő értékre (lásd: <i>Műszaki adatok 59. oldal</i>), vagy cserélje ki a gyújtógyertyát. Ellenőrizze, hogy a gyújtógyertyának van-e zavorszűrője.		X	

Karbantartás	Naponta	Hetente	Havi
Tisztítsa meg a porlasztó külsejét és környezetét.		X	
Ellenőrizze, hogy a szöghajtás $\frac{3}{4}$ részig fel van-e töltve kenőanyaggal. Szükség esetén használjon speciális kenőanyagot a feltöltéshez.		X	
Tisztítsa meg, illetve cserélje ki a hangtompító szikrafogó hálóját. Lásd: <i>A hangfogó ellenőrzése</i> 38. oldalon.		X	
Ellenőrizze a hevedet biztonsági kioldómechanizmusát, és győződjön meg arról, hogy nem sérült és működik-e.			X
Ellenőrizze, hogy az üzemanyag-szűrő nincs-e elszennyeződve, illetve hogy az üzemanyag-vezetéken nincsenek-e repedések vagy egyéb sérülések. Szükség esetén cserélje ki.			X
Ellenőrizze az összes kábelt és csatlakozót.			X
Ellenőrizze a tengelykapcsolót, a tengelykapcsoló rugókat és a tengelykapcsoló dobot kopás szempontjából. Ha bármelyik egység cserélje szükséges, forduljon az illetékes szakszervizhez.			X
Cserélje a gyújtógyertyát. Ellenőrizze, hogy a gyújtógyertyának van-e zavarűrője.			X

A hűtőrendszer kitisztítása



VIGYÁZAT: A szennyezett vagy eltömődött hűtőrendszer a gép túlhevüléséhez vezethet, ami a termék károsodását okozhatja.

A hűtőrendszer magában foglalja az indítószervezeten található levegőbeömlő nyílást (A), a hengeren lévő hűtőbordákat (B) és a hengerfedelelet (C).

1. Tisztítsa meg kefével a hűtőrendszert hetente egyszer, illetve szükség esetén ennél gyakrabban.

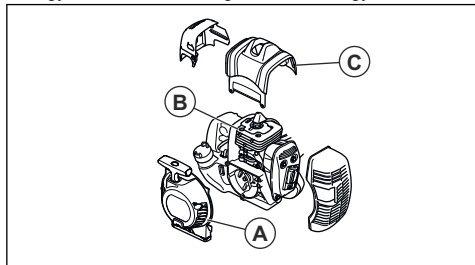

2. Ellenőrizze, hogy nem szennyeződött-e a hűtőrendszer, illetve nincs-e eltömődve.

A hangfogó ellenőrzése



FIGYELMEZTETÉS: A használt hangfogó/szikrafogó és szikrafogórögzőtőfelület felületei rákkeltő égésitermék-részecske lerakódásokat tartalmazhatnak. Annak érdekében, hogy a szikrafogó tisztításakor és/vagy szervizelésakor

elkerülje az ilyen részecskék bőrrel való érintkezését vagy belélegzését, tartsa be az alábbi óvintézkedéseket:

- viseljen kesztyűt;
- a tisztítást és/vagy szervizelést jól szellőző helyen végezze;
- ne használjon sűrített levegőt a szikrafogó háló tisztításához;
- a szikrafogó tisztításakor használjon acélsörtéjű keféket, és a dörzsölő mozdulatokat a testével ellentétes irányban végezze.



FIGYELMEZTETÉS: Ne használjon olyan terméket, amely hibás vagy rossz állapotú hangfogóval rendelkezik. Juttassa vissza a terméket egy Husqvarna márkakereskedőhöz/szervizállomáshoz, ha a hangfogó meghibásodott.



FIGYELMEZTETÉS: Ha a hangfogó szikrafogó hálója hiányzik vagy hibás, ne használja a terméket.

1. Ellenőrizze, hogy a hangfogó nem sérült vagy hibás-e.

2. Ellenőrizze, hogy a hangfogó megfelelően csatlakozik-e a termékhez.

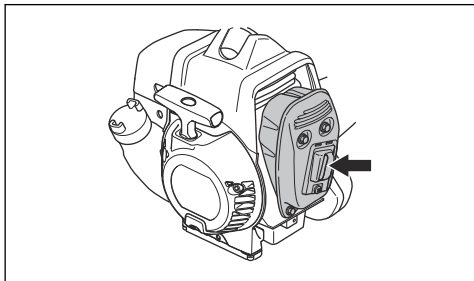

3. Ha terméke speciális szikrafogó hálóval is rendelkezik, hetente tisztítsa meg a hálót.
4. Ha a szikrafogó háló megsérült, cserélje ki.

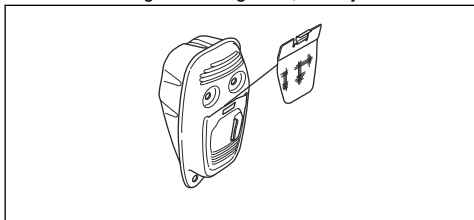

VIGYÁZAT: Ha a szikrafogó háló eltömődött, a termék túlmelegszik, ez pedig a henger és a dugattyú károsodását eredményezi.

alkatrészeinek kopását és a szokásosnál nagyobb üzemanyag-fogyasztást.

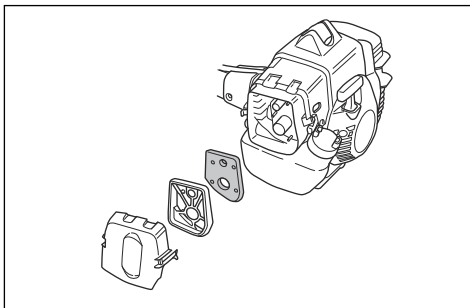

- A levegőszűrőt 25 üzemóránként, vagy a termék szokatlanul poros körülmények között történő használata esetén gyakrabban kell tisztítani.

Olaj feltele a hatszivacs levegőszűrőre



VIGYÁZAT: Mindig speciális Husqvarna légszűrőolajat használjon. Ne használjon másféle olajat.



FIGYELMEZTETÉS: Vegyen fel védőkesztyűt. A légszűrőolaj bőrirritációt okozhat.

Levegőszűrő

Rendszeresen távolítsa el a port és a szennyeződést a levegőszűrőről annak tisztán tartása és a következő problémák megelőzése érdekében:

- A karburátor működési hibái.
- A termék beindításakor fellépő problémák.
- A motor teljesítményének csökkenése.
- A motor alkatrészeinek megnövekedett mértékű kopása.
- Túl nagy üzemanyag-fogyasztás.

A levegőszűrő megtisztítása

Rendszeresen tisztítsa meg a levegőszűrőt a szennyeződéstől és a portól. Ezzel megelőzheti a karburátor működési hibáit, az indítási problémákat, a motorteljesítmény csökkenését, a motor

1. Tegye be a hatszivacs levegőszűrőt egy műanyag tasakba.
2. Tegyen olajat a műanyag tasakba.
3. Dörzsölje át a műanyag tasakot, hogy az olaj egyenletesen átítassa a hatszivacs levegőszűrőt.
4. Még a műanyag tasakban nyomkodja ki a hatszivacs levegőszűrőből a felesleges olajat.

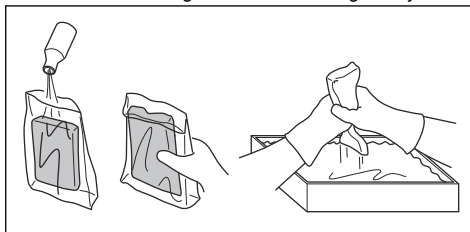

A szöghajtás kenése

1. Távolítsa el a vágószerkezetet.
2. Helyezze el úgy a terméket, hogy a zsírzódugó a legmagasabb pozícióban legyen.

3. Távolítsa el a zsírzódugót.

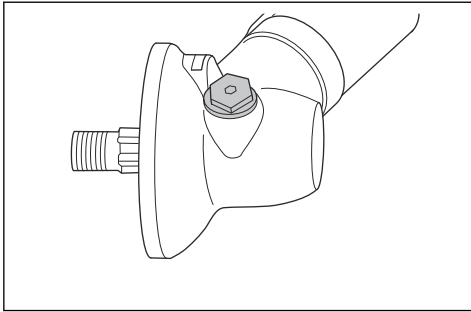

4. Nézzon be a zsírzódugó nyílásába, és forgassa el a hajtótengelyt. A zsír szintjének (A) egy szintben kell lennie a fogaskerekek felső szélével (B).

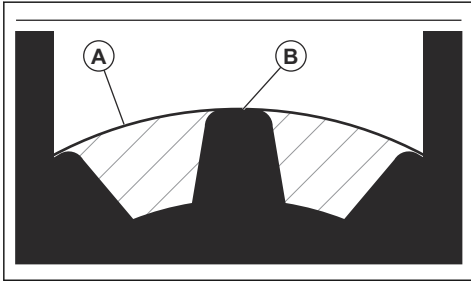

5. Ha a zsírszint túl alacsony, töltsen fel a szöghajtást Husqvarna szöghajtászsírral. A töltést végezze lassan, és forgassa a hajtótengelyt a szöghajtászsír betöltése közben, majd álljon meg a megfelelő szintnél (B).



VIGYÁZAT: A nem megfelelő mennyiségű zsír károsíthatja a szöghajtást.

6. Helyezze fel a zsírzódugót.

A záróanya rögzítése és eltávolítása



FIGYELMEZTETÉS: Állítsa le a motort, húzzon védőkesztyűt, és legyen óvatos a vágófelszerelés élei környékén.

A záróanya a vágófelszerelés egyes típusainak rögzítésére szolgál. A záróanya balmenetes.

- Rögzítéshez a záróanyát a vágófelszerelés forgásával ellentétes irányba csavarva húzza meg.
- Leszerelésnél a záróanyát a vágófelszerelés forgásának megfelelő irányban csavarva lazítsa meg.

- A záróanya meglazításához és meghúzásához hosszú nyelű csőkulcsot használjon. A képen szereplő nyíl azt a területet jelzi, ahol a csőkulcsot használhatja.

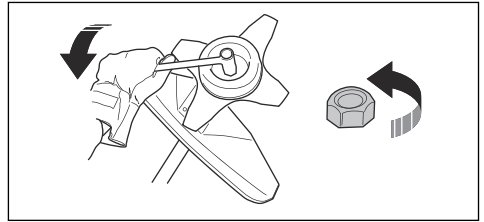

FIGYELMEZTETÉS:

A záróanya meglazítása és meghúzása során a penge sérülést okozhat. Mindig ügyeljen arra, hogy a művelet során védje a kezét a pengevédőtől.

Megjegyzés: Győződjön meg, hogy a záróanya kézzel nem forgatható. Cserélje ki az anyát, ha a nejlombtetének nincs legalább 1,5 Nm-es ellenállása. A záróanyát kb. 10 alkalommal történt rácsavarás után ki kell cserélni.

A gyújtógyertya ellenőrzése.



VIGYÁZAT: Használja mindig az előírt típusú gyújtógyertyát. A nem megfelelő gyújtógyertya károsíthatja a terméket.

- Vizsgálja meg a gyújtógyertyát, ha gyenge a motor, nehezen indul, vagy egyenetlen az alapjárata.
- A gyújtógyertya elektródái közötti lerakódások kialakulásának csökkentése érdekében tartsa be az alábbi utasításokat:
 - a) gondoskodjon az alapjárat fordulatszám megfelelő beállításáról;
 - b) gondoskodjon a megfelelő üzemanyag-keverékről;
 - c) gondoskodjon a levegőszűrő tisztaságáról.
- Ha a gyújtógyertya piszkos, tisztítsa meg, és ellenőrizze, hogy a szikraköz megfelelő-e, lásd: *Műszaki adatok59. oldalon.*

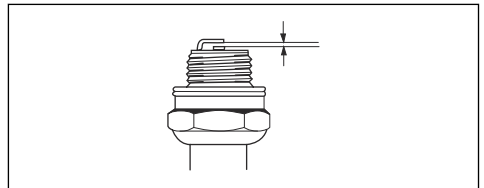

- Szükség esetén cserélje ki a gyújtógyertyát.

A motor beállítása

Kövesse az alábbi instrukciókat, ha a motor nem működik megfelelően.

1. Helyezzen fel egy jóváhagyott vágófelszerelést – lásd: *Tartozékok60. oldal*on.
2. Indítsa be a motort.
3. Működtesse a terméket szokványos körülmények között 3 percen át.
4. Emelje fel a vágófelszerelést és 30 másodpercen át adjon teljes gázt. Ha szegélyvágó fejet használ, győződjön meg arról, hogy a fűvágó damilt megfelelő hosszúságra vágta a védőelem pengéje.

Megjegyzés: Ebben a lépésben ne vágjon fűvet vagy ágakat.

5. A terméket szokványos körülmények között működtetve ellenőrizze, hogy a motor megfelelően működik.
6. Ha a motor nem működik megfelelően, háromszor ismételje meg a 4. és 5. lépést.
7. Kérjen beállítást/javítást Husqvarna kereskedőjétől, ha a motor minden lépés elvégzése után sem működik megfelelően.

Az alacsony fordulatszám tűjének (L) beállítása

- Forgassa el az alacsony fordulatszám tűjét az óramutató járásával egyező irányba, amíg meg nem áll.

Megjegyzés: Ha a terméknek gyenge a gyorsulási teljesítménye, vagy az alapjárat fordulatszám nem helyes, fordítsa el az alacsony fordulatszám tűjét az óramutató járásával ellentétes irányban. Fordítsa el az alapjárat fordulatszám tűjét, amíg el nem éri a megfelelő gyorsulási teljesítményt és alapjárat fordulatszámot.

A magas fordulatszám tűjének (H) beállítása

A motort gyárilag a tengerszinten való működéshez állították be. Ennél nagyobb tengerszint feletti magasság, illetve eltérő időjárási vagy hőmérsékleti viszonyok esetén szükség lehet a magas fordulatszám tűjének beállítására.

- Fordítsa el a magas fordulatszám tűjét a beállítás elvégzéséhez.



VIGYÁZAT: A magas fordulatszám tűjének csavarját ne fordítsa el a beállítási korlátozás pontjánál nagyobb mértékben. Ez a dugattyú és a henger károsodását okozhatja.

A startgáz-fordulatszám beállítása

1. Járassa a motort alapjáraton.
2. Nyomja meg az indítógáz-adagoló reteszt. Lásd: *Indítás egy indítógáz-adagoló retesszel rendelkező gázfogantyúval48. oldal*on.
3. Ha a startgáz-fordulatszám 4000 ford/percnél alacsonyabb, forgassa el a beállítócsavart (A) az óramutató járásával egyező irányban, amíg a vágófelszerelés forogni nem kezd. Fordítsa el a beállítócsavart (A) az óramutató járásával egyező irányban még egy fél fordulatnyit.

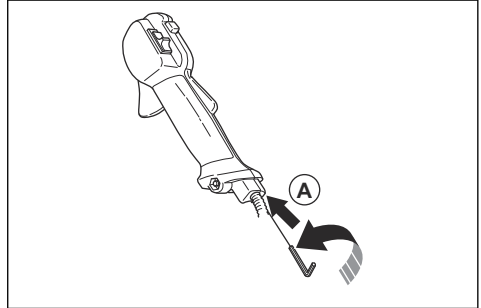

4. Ha a startgáz-fordulatszám túlságosan magas, fordítsa el a beállítócsavart (A) az óramutató járásával ellentétes irányba, amíg a vágófelszerelés le nem áll. Fordítsa el a beállítócsavart (A) az óramutató járásával egyező irányban még egy fél fordulatnyit.

Az alapjárat fordulatszám beállítása

Az Ön Husqvarna terméke a káros kipufogógázok csökkentését előíró specifikációk szerint készült.

- Az alapjárat fordulatszám beállítása előtt gondoskodjon arról, hogy tiszta legyen a levegőszűrő és fel legyen szerelve a légszűrő fedél.
- Az alapjárat fordulatszám beállításához használja az alapjárat fordulatszám beállító T csavart (ami „T” jelzéssel rendelkezik).



FIGYELMEZTETÉS: Ha az alapjárat fordulatszám beállításakor a vágófelszerelés tovább működik, forduljon a legközelebbi szakszervizhez. Ne használja a terméket addig, amíg az nincs megfelelően beállítva vagy megjavítva.

- Az alapjárat fordulatszám akkor van helyesen beállítva, ha a motor minden helyzetben egyenletesen jár. Az alapjárat fordulatszámunk alacsonyabbnak kell lennie a vágófelszerelés forgásához szükséges fordulatszámunknál.

1. Csavarja először a T csavart az óramutató járásával megegyező irányba addig, amíg a vágófelszerelés forgogni nem kezd.

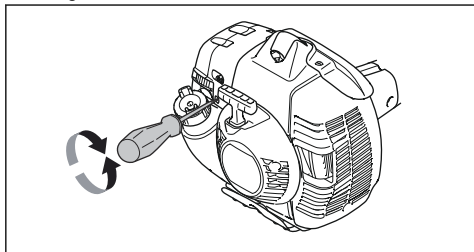

2. Csavarja a T csavart az óramutató járásával ellenkező irányba addig, amíg a vágófelszerelés forgása le nem áll.

- Győződjön meg arról, hogy a termék és a pengét megfelelően alátámasztotta az élezéshez.

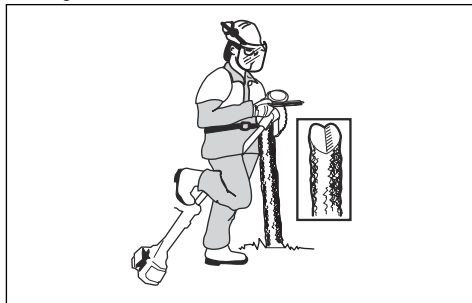

- Használjon 5,5 mm-es kerek reszelőt, tartóval együtt.

Megjegyzés: Az ajánlott alapjáratú fordulatszámmal kapcsolatban lásd: *Műszaki adatok* 59. oldalon.

A fűvágó kés és a fűvágó penge élezése



FIGYELMEZTETÉS: Állítsa le a motort. Használjon védőkesztyűt.

- A fűvágó kés és a fűvágó penge megfelelő élezéséhez olvassa el a vágófelszerelés használati útmutatóját.
- Az egyensúly megtartása érdekében minden oldalt egyenlő mértékben élezzen meg.
- Szimplavágású lapos reszelőt használjon.

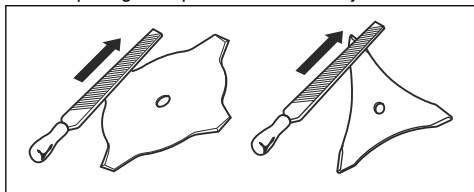

FIGYELMEZTETÉS: A sérült pengéket cserélje le. Ne próbáljon használhatóvá tenni elgörbült vagy megszarvadott pengét.

A fűrész tárcsa élezése



FIGYELMEZTETÉS: Állítsa le a motort. Használjon védőkesztyűt.

- A tárcsa helyes élezéséhez olvassa el a hozzá tartozó használati útmutatót.

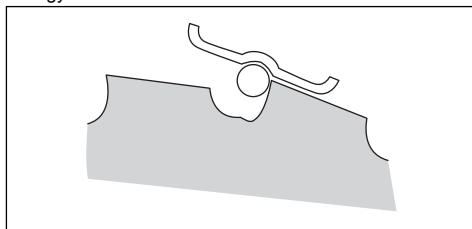

- Tartsa a reszelőt 15°-os szögben.
- Élezze meg a fűrész tárcsa egyik fogát jobbra, a következőt pedig balra, az ábra szerint.

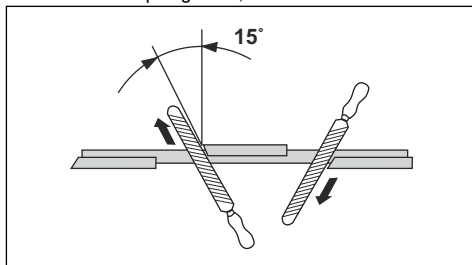

Megjegyzés: Ha a penge erősen kopott, élezze meg a fogak oldalait lapos reszelővel. Ezután élezze meg őket kerek reszelővel is.

- A penge egyensúlyjának megtartása érdekében minden oldalt egyenlő mértékben élezzen meg.

- Igazítsa a fogakat 1 mm-hez az ajánlott igazítóeszkővel. Kövesse a penge használati útmutatóját.



FIGYELMEZTETÉS: A sérült pengéket cserélje le. Ne próbáljon használhatóvá tenni elgörbült vagy megcsavarodott pengét.

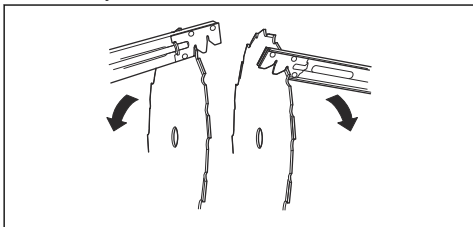

Hibaelhárítás

A motor nem indul

Ellenőrzés	Lehetséges ok	Eljárás
Leállítókapcsoló.	A leállítókapcsoló a stop pozícióban van.	Cseréltesse a leállítókapcsolót hivatalos szervizműhellyel.
Indítófogak.	Az indítófogak nem tudnak szabadon mozogni.	Vegye le az indító fedelét és tisztítsa meg az indítófogak környezetét. Lásd: <i>A termék áttekintése</i> 32. oldalon. Kérje hivatalos szervizműhely segítségét a karbantartáshoz.
Üzemanyagtartály.	Nem megfelelő üzemanyag.	Engedje le az üzemanyagtartályt és töltsön be megfelelő üzemanyagot.
Gyújtógyertya.	A gyújtógyertya koszos vagy nedves.	Bizonyosodjon meg róla, hogy a gyújtógyertya száraz és tiszta.
	A gyújtógyertya szikrakőze nem megfelelő.	Tisztítsa meg a gyújtógyertyát. Ellenőrizze, hogy megfelelő-e a szikraköz. Ellenőrizze, hogy a gyújtógyertyának van-e zavarászűrője. A megfelelő szikraközért tekintse át a műszaki adatokat.
	A gyújtógyertya kilazult.	Húzza meg a gyújtógyertyát.

A motor elindul, de leáll

Ellenőrzés	Lehetséges ok	Eljárás
Üzemanyagtartály	Nem megfelelő üzemanyag.	Engedje le az üzemanyagtartályt és töltsön be megfelelő üzemanyagot.
Légszűrő	Eltömődött a levegőszűrő.	Légszűrő tisztítása.

Szállítás, tárolás és ártalmatlanítás

Szállítás és raktározás

- A terméket és az üzemanyagot úgy tárolja, illetve szállítsa, hogy az esetlegesen kiszivárgó gőzök ne érintkezhessenek elektromos gépekből, villanymotorokból, elektromos relékből/kapcsolókból, fűtőkazánokból stb. származó szikrákkal vagy nyílt lánggal.
- Az üzemanyagot csak az arra alkalmas és rendszeresített tartályokban tárolja, illetve szállítsa.
- Hosszabb tárolás előtt ürítse ki a termék üzemanyagtartályát. Érdeklődjön a legközelebbi benzinkútnál, hogy hová lehet lefejtetni a felesleges üzemanyagot. Ürítse ki a tartály tartalmát megfelelő tárolóedényekbe, és helyezze azokat jól szellőző helyre.
- Mielőtt a terméket hosszabb időre használaton kívül helyezné, tisztítsa meg alaposan, és végeztesse el teljes szervizét.
- A termék szállítása, valamint tárolása során a vágófelszerelés szállítási biztosítószervezete mindig legyen felszerelve.

- Szállításkor rögzítse a terméket.
- A motor véletlen beindításának elkerülése érdekében hosszabb tárolás esetén, vagy ha nem tud folyamatosan felügyelni a termékre, illetve ha bármilyen karbantartási feladatot végez a terméken, mindig húzza le a gyertyapipát a gyújtógyertyáról.
- A tárolás előtt várja meg, amíg a termék lehül.

Hulladékkezelés

- Kövesse a helyi újrahhasznosítási előírásokat és a vonatkozó szabályozásokat.
- A használt vagy felesleges vegyi anyagot, például a motorolajat vagy az üzemanyagot, adja le egy szervizközpontban vagy egy erre kijelölt gyűjtőponton.
- A már nem használt terméket, küldje vissza a Husqvarna kereskedőhöz, vagy adja le egy újrahhasznosítási ponton.

Műszaki adatok

Műszaki adatok

	535RX	535RXT
Motor		
Hengerűrtartalom, cm ³	34,6	24,6
Furat, mm	38,0	38,0
Löket, mm	30,5	30,5
Alapjárat fordulatszám, ford/perc	2900	2900
Javasolt maximális fordulatszámot, rpm	11500	11500
Kimenőtengely fordulatszáma, ford/perc	8220	8220
Legnagyobb motorteljesítmény az ISO 8893 szerint, kW/rpm	1,60/8400	1,6/8400
Katalizátoros hangtompító	Igen	Igen
Fordulatszám-szabályozott gyújtásrendszer	Igen	Igen
Gyújtásrendszer		
Gyújtógyertya	Champion RCJ 6Y	Champion RCJ 6Y
Elektródahézag, mm	0,5	0,5
Üzemanyag- és olajozási rendszer		

	535RX	535RXT
Üzemanyagtartály űrtartalma, liter	0,6	0,6
Tömeg		
Tömeg üzemanyag, vágófelszerelés és védőburkolat nélkül, kg	6,1	6,7
Zajkibocsátás ⁴		
Hangteljesítményszint, mért dB (A) érték	111	111
Hangteljesítményszint, garantált, L _{WA} dB (A)	114	114
Zajszintek ⁵		
A kezelő hallószervére gyakorolt, EN ISO 11806 és ISO 22868 szerint mért hangnyomásszint dB(A):		
Szegélyvágó fejjel ellátva (eredeti)	95	95
Fűvágó késsel ellátva (eredeti)	95	95
Rezgésszintek ⁶		
Az EN ISO 11806 és az ISO 22867 szerint mért ekvivalens rezgésszintek (a _{nv,eq}) a fogantyún, m/s ² :		
Szegélyvágó fejjel ellátva (eredeti), bal/jobb	3,0/3,4	2,4/3,1
Fűvágó késsel ellátva (eredeti), bal/jobb	3,4/4,1	2,5/2,7

Tartozékok

Kiegészítők 535RX

Jóváhagyott kiegészítők	Kiegészítő típusa	Vágófelszerelés védőburkolata, cikksz.
Pengék/kések központi furata, Ø 25,4 mm		
Kimenőtengely csavarmenete: M12		
Fűpenge/fűvágó kés	Multi 255-3 (Ø 255 3 fog)	537 33 16-01
	Grass 255-4 (Ø 255 4 fog)	537 33 16-01
	Multi 275-4 (Ø 275 4 fog)	537 33 16-01
	Multi 300-3 (Ø 300 3 fog)	537 33 16-01

⁴ A környezetben a 2000/14/EK sz. EK irányelvvel összhangban hangteljesítményként mért zajkibocsátás (L_{WA}). A gép jelentésben szereplő hangteljesítményszintjét a legmagasabb szintet produkáló eredeti vágófelszereléssel mérték. A garantált és a mért hangteljesítmény közötti különbségnek az az oka, hogy a garantált hangteljesítmény tartalmazza a mérési eredményben lévő ingadozást és az azonos modellű gépek közti eltéréseket is a 2000/14/EK jelű irányelv értelmében.

⁵ A zajnyomásszintre vonatkozó jelentési adatok az 1,2 dB (A) tipikus statisztikus ingadozásával (szórásával) rendelkeznek.

⁶ A rezgésszintre vonatkozó jelentési adatok az 0,2 m/s² tipikus statisztikus ingadozásával (szórásával) rendelkeznek.

Jóváhagyott kiegészítők	Kiegészítő típusa	Vágófelszerelés védőburkolata, cikksz.
Fűrész tárcsa	Scarlet 200-22 (Ø 200, 22 fog)	537 38 77-01
Műanyag kések	Tricut Ø 300 mm (a külön pengék cikksz. 531 07 77-15)	537 33 16-01/537 34 94-01
Damilfej	T35, T35 (Ø 2,4–3 mm-es szál)	537 33 16-01 / 537 34 94-01
	S35 (Ø 2,4–3 mm-es szál)	537 33 16-01 / 537 34 94-01
	T45x (Ø 2,7–3,3 mm-es szál)	537 33 16-01 / 537 34 94-01
	Trimmy S II (Ø 2,4–3,3 mm-es szál)	537 33 16-01 / 537 34 94-01
Támasztócsésze	503 89 01-02	-

Megfelelőségi nyilatkozat

EU megfelelési nyilatkozat

A **Husqvarna AB**, SE-561 82 Huskvarna, Svédország,
(tel: +46-36-146500), a saját felelősségére kijelenti,
hogy a termék:

Leírás	Fűkaszák
Márka	Husqvarna
Típus/modell	535RX, 535RXT
Megjelölés	2022-es és újabb sorozatszámok

teljes mértékben megfelelnek a következő EU-
irányelveknek és szabályozásoknak:

Szabályozás	Leírás
2006/42/EK	„gépre vonatkozó”
2014/30/EU	„elektromágneses megfeleléségre vonatkozó”
2000/14/EK	„környezeti zajkibocsátásra vonatkozó”
2011/65/EU	„az egyes veszélyes anyagok elektromos és elektronikus berendezésekben való alkalmazásának korlátozására vonatkozó”

valamint hogy az alábbi szabványok és/vagy műszaki
előírások kerültek alkalmazásra;

**EN ISO 12100:2010, EN ISO 14982:2009, EN IEC
63000:2018, EN ISO 11806-1:2011**

A(z) RISE SMP Svensk Maskinprovning AB, Box
7035, SE-750 07 Uppsala, Sweden, önkéntes
típusbevizsgálást végzett a(z) Husqvarna AB nevében.
Tanúsítvány száma: SEC/09/2135 - 535RXT,
SEC/09/2134 - 535RX

A(z) RISE SMP Svensk Maskinprovning AB, Box 7035,
SE-750 07 Uppsala, Sweden, a tanács 2000/14/EK
irányelve V. függelékének való megfelelést is igazolta.

Huskvarna, 2022-03-10

Stefan Holmberg

K+F igazgató, Technológiai menedzsment

Husqvarna AB

A műszaki dokumentációk felelőse



SPIS TREŚCI

Wstęp.....	63	Rozwiązywanie problemów.....	90
Bezpieczeństwo.....	65	Transport, przechowywanie i utylizacja.....	91
Montaż.....	72	Dane techniczne.....	91
Przeznaczenie.....	77	Akcesoria.....	93
Przegląd.....	84	Deklaracja zgodności.....	94

Wstęp

Przegląd produktu

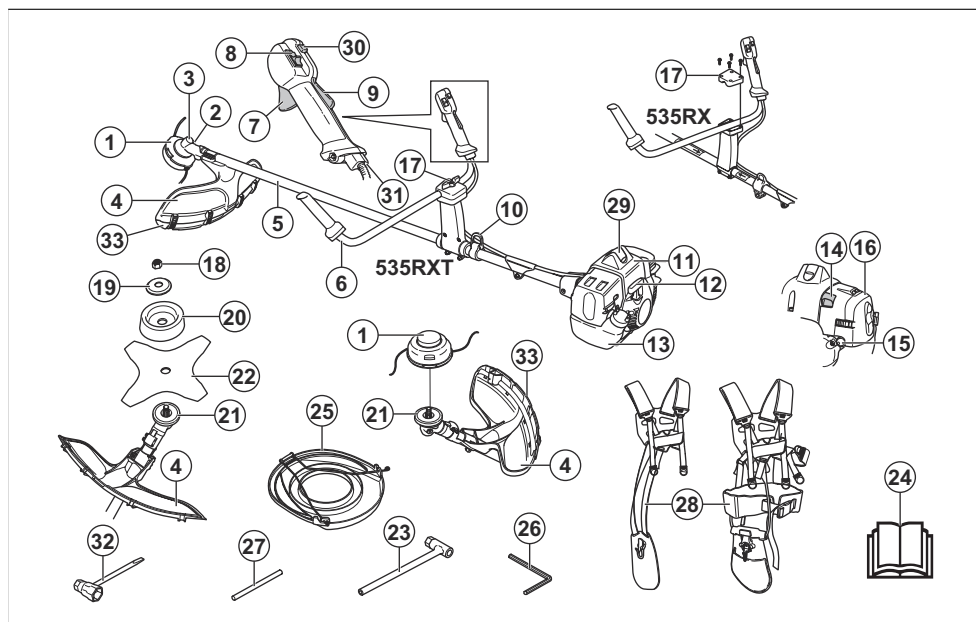

- | | |
|---|---------------------------------------|
| 1. Głowica żyłkowa | 15. Gruszka pompki paliwa |
| 2. Uzupelnianie środka smarującego, przekładnia zębata stożkowa | 16. Pokrywa filtra powietrza |
| 3. Koło zębate stożkowe | 17. Regulacja uchwytu |
| 4. Osłona osprzętu tnącego | 18. Przeciwnakrętka |
| 5. Wysięgnik | 19. Kolnierz oporowy |
| 6. Uchwyt sterowniczy | 20. Talerz dystansowy |
| 7. Dźwignia przepustnicy | 21. Pierścień sprzęgający |
| 8. Wyłącznik | 22. Nóż |
| 9. Blokada dźwigni gazu | 23. Klucz nasadowy |
| 10. Zaczep do zawieszania | 24. Instrukcja obsługi |
| 11. Osłona cylindra | 25. Osłona transportowa |
| 12. Rączka linki rozrusznika | 26. Klucz sześciokątny |
| 13. Zbiornik paliwa | 27. Kółek blokujący |
| 14. Dźwignia ssania | 28. Szelki |
| | 29. Nasadka świecy i świeca zapłonowa |

30. Przycisk obrotów rozruchowych
31. Regulacja linki przepustnicy
32. Klucz do świec zapłonowych
33. Przedłużenie osłony

Opis produktu

Niniejszy produkt jest wykaszarką do trawy z silnikiem spalinowym.

Nieustannie prowadzone są prace w celu zwiększenia bezpieczeństwa użytkownika i wydajności pracy. Dodatkowe informacje można uzyskać w punkcie serwisowym.

Przeznaczenie

Produktu należy używać wraz z ostrzem tnącym, tarczą tnącą do trawy lub głowicą żytkową do ścinania różnego rodzaju roślin. Nie używać produktu do innych zadań niż przycinanie trawy, wykaszanie trawy i wykaszanie zarośli leśnych. Ostrza tnącego używać do cięcia włóknistych gatunków drewna. Tarczy tnącej do trawy lub głowicy żytkowej używać do cięcia trawy.

Uwaga: Użytkowanie może podlegać regulacji przepisami państwowymi lub lokalnymi. Należy przestrzegać odpowiednich przepisów

Należy korzystać wyłącznie z akcesoriów zatwierdzonych do użytku przez producenta. Patrz *Akcesoria na stronie 93.*

Symbole znajdujące się na produkcie



OSTRZEŻENIE: Produkt może spowodować poważne obrażenia ciała lub śmierć operatora lub innych osób. Należy zachować ostrożność i prawidłowo korzystać z produktu.



Przed przystąpieniem do pracy należy dokładnie i ze zrozumieniem zapoznać się z treścią niniejszej instrukcji obsługi.



Maksymalna prędkość wałka zdawczego.



Stosować kask ochronny w miejscach zagrożonych spadającymi obiektami. Stosować atestowane ochronniki słuchu. Stosować atestowane środki ochrony oczu.



Nosić rękawice ochronne.



Stosować mocne, przeciwpoślizgowe obuwie ochronne.



Należy pamiętać o niebezpieczeństwie wyrzucania cząstek ciał stałych, które mogą spowodować obrażenia ciała.



Podczas korzystania z produktu należy zachować minimalną odległość 15 m od innych osób lub zwierząt.



Ryzyko niekontrolowanych ruchów noża, jeżeli osprzęt tnący dotknie przedmiotu, który nie zostanie natychmiastowo odcięty. Produkt może odciąć części ciała.



Etykieta emisji hałasu do środowiska zgodnie z dyrektywami oraz przepisami UE i Wielkiej Brytanii, a także przepisami Nowej Południowej Walii „Protection of the Environment Operations (Noise Control) Regulation 2017”. Gwarantowany poziom mocy akustycznej urządzenia jest określony w *Dane techniczne na stronie 91* oraz na etykiecie.



Strzałki wskazują położenie graniczne dla uchwytu.



Ssanie.



Gruszka pompki paliwa.



Produkt jest zgodny z odpowiednimi dyrektywami UE.



Ten produkt jest zgodny z przepisami obowiązującymi w Wielkiej Brytanii.

yyyywwxxxx

Tabliczka znamionowa zawiera numer seryjny. **yyyy** to rok produkcji, a **ww** oznacza tydzień produkcji.

Uwaga: Pozostałe symbole/naklejki samoprzylepne umieszczone na produkcie dotyczą wymogów

związanych z certyfikatami w innych obszarach komercyjnych.

Emisje Euro V



OSTRZEŻENIE: Ingerencja w silnik powoduje unieważnienie europejskiego zatwierdzenia typu produktu.

- produkt jest nieprawidłowo naprawiany.
- produkt jest naprawiany przy użyciu części niepochodzących od producenta lub niezatwierdzonych przez producenta.
- produkt jest wyposażony w akcesoria niepochodzące od producenta lub niezatwierdzone przez producenta.
- produkt nie jest naprawiany w autoryzowanym centrum serwisowym lub przez autoryzowaną placówkę.

Odpowiedzialność za produkt

Zgodnie z przepisami dotyczącymi odpowiedzialności za produkt nie ponosimy odpowiedzialności za szkody spowodowane przez nasz produkt, jeśli:

Bezpieczeństwo

Definicje dotyczące bezpieczeństwa

Ostrzeżenia, uwagi i informacje są używane do zwrócenia uwagi na szczególnie ważne sekcje instrukcji obsługi.



OSTRZEŻENIE: Jest używane, gdy istnieje ryzyko poważnych obrażeń, śmierci operatora lub uszkodzenia otoczenia w wyniku nieprzestrzegania instrukcji obsługi.



UWAGA: Jest używane, gdy istnieje ryzyko uszkodzenia materiałów lub urządzenia w wyniku nieprzestrzegania instrukcji obsługi.

Uwaga: Stosuje się, aby przekazać więcej informacji, które są przydatne w danej sytuacji.

Ogólne zasady bezpieczeństwa



OSTRZEŻENIE: Przed rozpoczęciem użytkowania produktu przeczytać następujące ostrzeżenia.

- Niniejszy produkt podczas pracy wytwarza pole elektromagnetyczne. W pewnych okolicznościach pole to może zakłócać pracę aktywnych lub pasywnych implantów medycznych. Przed użyciem tego produktu osoby z wszczepionym implantem medycznym powinny skonsultować się z lekarzem i producentem implantu w celu ograniczenia ryzyka poważnych lub śmiertelnych obrażeń.
- Osoba, która jest zmęczona, chora lub pod wpływem alkoholu, narkotyków lub leków nie może obsługiwać urządzenia. Stany te mają negatywny wpływ na wzrok, uwagę, koordynację i osąd.
- Nie używać produktu w niesprzyjających warunkach atmosferycznych, np. w gęstej mgie, w mocnym

deszczu, przy silnym wietrze lub na silnym mrozie. Praca w złych warunkach pogodowych jest męcząca i niesie ze sobą dodatkowe zagrożenia, np. oblodzenie gruntu czy nieprzewidywalny kierunek obalania drzew.

- Zawsze zachowywać ostrożność i kierować się zdrowym rozsądkiem. Jeśli po przeczytaniu niniejszej instrukcji obsługi występują jakiegokolwiek wątpliwości związane z warunkami pracy lub procedurami obsługi, przed dalszą pracą należy skontaktować się z punktem serwisowym.
- Zdjąć nasadkę świecy zapłonowej, jeśli produkt będzie pozostawiony poza zasięgiem wzroku.
- Używany tłumik/iskrochron i strona montażowa iskrochronu mogą zawierać osady z cząstek powstałych przy spalaniu, które mogą być rakotwórcze. Należy unikać kontaktu z tymi związkami podczas wykonywania czynności przy tłumiku i/lub iskrochronie. Przed przystąpieniem do jakichkolwiek prac przy tłumiku lub iskrochronie, patrz *Sprawdzanie tłumika na stronie 70*.

Instrukcje bezpieczeństwa dotyczące montażu



OSTRZEŻENIE: Przed rozpoczęciem użytkowania produktu przeczytać następujące ostrzeżenia.

- Stosować rękawice ochronne podczas montażu produktu i osprzętu tnącego.
- Przed rozpoczęciem montażu produktu odłączyć fajkę świecy zapłonowej od świecy zapłonowej.
- Przed rozpoczęciem pracy z urządzeniem należy upewnić się, że zamontowana jest odpowiednia osłona uchwytu sterowniczego i osprzętu tnącego.
- Uszkodzona lub nieodpowiednia osłona osprzętu tnącego może doprowadzić do odniesienia obrażeń ciała. W żadnym wypadku nie wolno używać osprzętu tnącego bez zamontowanej zatwierdzonej osłony.

- Przed uruchomieniem produktu należy prawidłowo przymocować osłonę sprzęgła i wałek.
- Pierścień sprzęgający i kołnierz oporowy muszą być prawidłowo umieszczone w środkowym otworze osprzętu tnącego. Nieprawidłowy montaż osprzętu tnącego może spowodować obrażenia ciała lub śmierć.
- Przymocować szelki do produktu, aby uniknąć odniesienia obrażeń ciała przez operatora lub osoby postronne.
- Sprawdzić obszar pracy. Uniknąć wszystkich porzucanych przedmiotów, takich jak kamienie, rozbite szkło, gwoździe, druty i sznurki, które mogą zostać odrzucone przez maszynę lub zaplątać się na osprzęcie tnącym.
- Upewnić się, że można poruszać się bezpiecznie i przyjąć bezpieczną postawę. Sprawdzić, czy w obszarze pracy nie znajdują się przeszkody, np. korzenie, skały, gałęzie i rowy. Zachować ostrożność podczas pracy na zboczach.

Instrukcje bezpieczeństwa dotyczące obsługi



OSTRZEŻENIE: Przed rozpoczęciem użytkowania produktu przeczytać następujące ostrzeżenia.

- Przed przystąpieniem do użytkowania należy zapoznać się z różnicami między wykaszaniem zarośli leśnych, wykaszaniem trawy i przycinaniem trawy.
- Stosować środki ochrony osobistej, patrz *Środki ochrony osobistej na stronie 67*.
- Długotrwałe przebywanie w hałasie może doprowadzić do trwałej utraty słuchu. Należy zawsze stosować atestowane ochronniki słuchu.
- Należy słuchać sygnałów ostrzegawczych i głośniejszych podczas korzystania z ochronników słuchu. Ochronniki słuchu zdejmować po wyłączeniu silnika.
- Nie stosować produktu uszkodzonego lub poddanego nieautoryzowanym modyfikacjom.
- W celu uniknięcia porażenia prądem zadbać, aby kapturek świecy zapłonowej i przewód zapłonowy nie były uszkodzone.
- Rozejrzeć się po obszarze pracy, aby mieć pewność, że nie znajdują się w nim inne osoby, zwierzęta ani objekty mogące negatywnie wpłynąć na bezpieczeństwo podczas korzystania z produktu.
- Rozejrzeć się po obszarze pracy, aby mieć pewność, że inne osoby lub zwierzęta nie mają kontaktu z osprzętem tnącym ani nie są narażone na uderzenie przez obiekt wyrzucony podczas pracy osprzętu tnącego.
- Nie używać produktu w sytuacjach lub miejscach, w których nie można uzyskać pomocy w razie wystąpienia wypadku.
- Nie używać produktu bez założenia zatwierdzonej osłony osprzętu tnącego.
- Podczas pracy upewnić się, że w odległości co najmniej 15 m / 50 stóp od produktu nie przebywają żadne osoby ani zwierzęta. Zawsze oglądać się za siebie przed obróceniem się z produktem. Należy natychmiast wyłączyć produkt, jeśli osoba lub zwierzę zbliży się na odległość 15 m / 50 stóp. Jeśli na tym samym obszarze pracuje więcej niż jeden operator, należy zachować bezpieczną odległość, wynoszącą nie mniej niż 15 m / 50 stóp lub minimum dwukrotność wysokości drzewa.
- Nie należy przeceniać swoich możliwości. Cały czas trzymać stopy stabilnie na podłożu i zachowywać równowagę.
- Przed uruchomieniem należy umieścić produkt na płaskiej powierzchni w odległości co najmniej 3 m / 10 stóp od źródła paliwa oraz miejsca wlewania paliwa. Upewnić się, że żadne przedmioty nie dotykają osprzętu tnącego ani nie znajdują się w jego pobliżu.
- Jeśli osprzęt tnący obraca się na biegu jałowym, zlecić regulację warsztatowi obsługi technicznej. Nie używać produktu, dopóki nie zostanie wyregulowany lub naprawiony.
- Uważać na odrzucone przedmioty. Zawsze stosować zatwierdzone środki ochrony oczu i utrzymywać bezpieczną odległość od osłony osprzętu tnącego. Wyrzucone przez osprzęt tnący kamienie lub inne małe przedmioty mogą trafić w oczy i spowodować utratę wzroku lub inne obrażenia.
- Nigdy nie pozostawiać produktu z włączonym silnikiem bez nadzoru.
- Nie próbować odciągać ciętego materiału ani nie pozwalać tego robić innym, kiedy silnik pracuje lub osprzęt tnący się obraca, gdyż może to doprowadzić do poważnych obrażeń.
- Przed przystąpieniem do usuwania materiału owiniętego wokół wałka noża lub zablokowanego między osłoną a osprzętem tnącym bezwzględnie wyłączyć silnik i upewnić się, że osprzęt tnący się nie obraca.
- Należy zachować ostrożność podczas usuwania materiału z okolic osprzętu tnącego. Przekładnia zębata stożkowa nagrzewa się podczas pracy i może spowodować poparzenia.



- Spaliny silnikowe mają wysoką temperaturę, mogą zawierać iskry, które mogą się stać przyczyną pożaru. Ryzyko pożaru. Zachować ostrożność w pobliżu suchych i łatwopalnych materiałów.
- Nigdy nie używać urządzenia w pomieszczeniach zamkniętych lub w miejscu bez odpowiedniej wentylacji. Spaliny zawierają tlenek węgla, który jest bezwonnym, trującym i niebezpiecznym gazem.
- Przed zmianą obszaru pracy wyłączyć silnik. Przed przeniesieniem sprzętu zawsze zakładać osłonę transportową.
- Nadmierne wibracje mogą spowodować uszkodzenia naczyń krwionośnych lub nerwów u osób mających problemy z krążeniem. W przypadku rozpoznania u siebie objawów, których przyczyną może być narażenie na nadmierne wibracje, należy zwrócić się do lekarza. Przykładami takich objawów są drętwienie, brak czucia, „łaskotanie”, „klucie”, ból, całkowita lub częściowa utrata siły, zmiany koloru skóry lub naskórka. Objawy te występują zazwyczaj w palcach, dłoniach lub nadgarstkach. Ryzyko wzrasta przy niskich temperaturach.

odzieży mogą zahaczyć o krzewy lub gałęzie. Nie nosić biżuterii, krótkich spodni ani sandałów. Nie pracować boso. Związywać włosy w sposób bezpieczny powyżej poziomu barków.



- Zawsze mieć pod ręką apteczkę.



Zespoły zabezpieczające na urządzeniu

Aby uzyskać informacje na temat lokalizacji urządzeń zabezpieczających, patrz *Instrukcje bezpieczeństwa dotyczące montażu na stronie 65*.

Środki ochrony osobistej



OSTRZEŻENIE: Przed rozpoczęciem użytkowania produktu przeczytać następujące ostrzeżenia.

- Podczas używania produktu zawsze nosić na sobie zatwierdzone środki ochrony osobistej. Środki ochrony osobistej nie eliminują ryzyka odniesienia obrażeń, ograniczają natomiast ich rozmiar w razie zaistnienia wypadku. Skorzystać z pomocy dealera przy wyborze odpowiedniego sprzętu.
- Jeśli drzewa w obszarze roboczym mają wysokość powyżej 2 m / 6,5 stopy, należy nosić kask ochronny.
- Stosować atestowane ochronniki słuchu.
- Należy zawsze używać zatwierdzonych okularów ochronnych zgodnych z normą ANSI Z87.1 w Stanach Zjednoczonych lub EN 166 w krajach UE. Stosować osłonę twarzy. Osłona twarzy nie chroni wystarczająco oczu.



- W razie potrzeby, na przykład podczas mocowania, sprawdzania lub czyszczenia osprzętu tnącego, stosować rękawice ochronne.
- Zakładać obuwie ochronne ze stalowymi noskami i antypoślizgowymi podeszwami.
- Noś odzież wykonaną z mocnego materiału. Noś odzież z długimi nogawkami i długimi rękawami, wykonaną z mocnego materiału. Luźne części



OSTRZEŻENIE: Przed rozpoczęciem użytkowania produktu przeczytać następujące ostrzeżenia.

- Nie należy używać maszyny z uszkodzonymi urządzeniami zabezpieczającymi. Regularnie sprawdzać urządzenia zabezpieczające i wykonywać czynności konserwacyjne. Jeśli urządzenia zabezpieczające są uszkodzone, skontaktować się z warszatem obsługi technicznej Husqvarna.
- Nie wolno dokonywać modyfikacji urządzeń zabezpieczających. Nie wolno używać urządzenia, jeśli osłony ochronne, wyłączniki bezpieczeństwa i inne urządzenia zabezpieczające nie są zamontowane lub są uszkodzone.
- Do wykonywania wszelkich prac serwisowych i naprawczych, zwłaszcza w przypadku urządzeń zabezpieczających, konieczne jest specjalistyczne przeszkolenie. Jeśli urządzenia zabezpieczające nie spełniają któregokolwiek z warunków objętych czynnościami kontrolnymi opisanymi w niniejszym podręczniku, należy skontaktować się z warszatem obsługi technicznej. Gwarantujemy profesjonalną naprawę i serwis. Jeśli dany dealer nie jest autoryzowanym punktem serwisowym, poproś sprzedawcę o informacje na temat najbliższego autoryzowanego punktu serwisowego.
- Nie wolno używać osprzętu tnącego bez zatwierdzonej i prawidłowo zamocowanej osłony. Patrz *Montaż narzędzia tnącego na stronie 73*.

Osprzęt tnący



OSTRZEŻENIE: Osprzęt tnący nie może się obracać podczas wykonywania prac przy nim. Sprawdzić, czy silnik został wyłączony. Przed przystąpieniem do pracy z osprzętem tnącym odłączyć fajkę świecy zapłonowej.



OSTRZEŻENIE: Należy sprawdzić, czy osprzęt tnący nie jest uszkodzony. Uszkodzony osprzęt tnący może powodować wypadki. Wymienić uszkodzony osprzęt tnący.



OSTRZEŻENIE: Użyć odpowiedniego osprzętu tnącego. Korzystać wyłącznie z osprzętu tnącego wraz z zalecanymi przez nas osłonami, patrz *Akcesoria na stronie 93*.

Sprawdzanie blokady manetki gazu

1. Sprawdzić, czy blokada dźwigni gazu (A) i dźwignia gazu (B) poruszają się swobodnie oraz czy sprężyna powrotna działa prawidłowo.

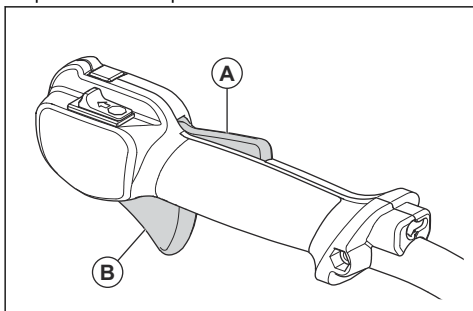

2. Wcisnąć blokadę manetki gazu i sprawdzić, czy po zwolnieniu powraca ona do pierwotnego położenia.

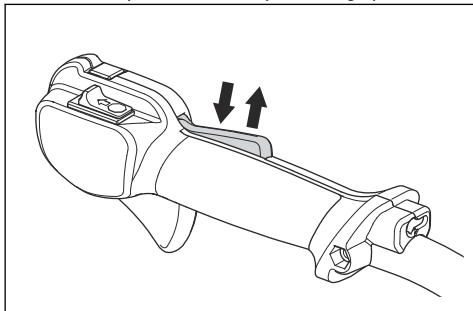

3. Po zwolnieniu blokady manetki gazu sprawdzić, czy jest ona zablokowana w położeniu biegu jałowego.

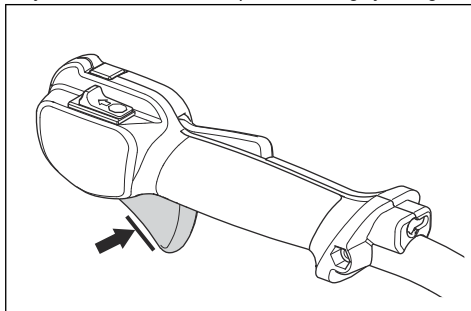

4. Włączyć produkt i ustawić na pełne obroty.
5. Zwolnić dźwignię gazu i upewnić się, że noże zatrzymały się i pozostają nieruchome.



OSTRZEŻENIE: Jeżeli noże poruszają się, podczas gdy dźwignia gazu znajduje się w położeniu biegu jałowego, należy wyregulować obroty biegu jałowego w gaźniku. Patrz *Regulacja obrotów biegu jałowego na stronie 89*.

Wyłącznik

Uruchomić silnik. Sprawdzić, czy silnik wyłącza się po przestawieniu wyłącznika do pozycji zatrzymania.

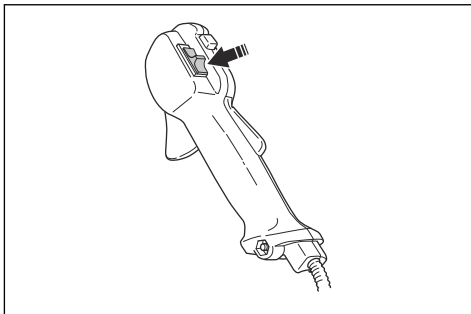

Sprawdzanie osłony osprzętu tnącego



OSTRZEŻENIE: Stosowanie niewłaściwych lub uszkodzonych osłon osprzętu tnącego może skutkować poważnymi obrażeniami. Patrz *Instrukcje bezpieczeństwa dotyczące obsługi na stronie 66*.



OSTRZEŻENIE: Zawsze stosować osłonę osprzętu tnącego zalecaną dla danego osprzętu tnącego. Stosowanie

niewłaściwych lub uszkodzonych osłon osprzętu tnącego może skutkować poważnymi obrażeniami. Patrz *Dane techniczne na stronie 91*.

Osłona osprzętu tnącego zapobiega urazom spowodowanym odrzuceniem luźnego przedmiotu w kierunku operatora. Zapobiega również obrażeniom ciała w przypadku dotknięcia do osprzętu tnącego.

1. Przeprowadzić kontrolę wzrokową pod kątem uszkodzeń, na przykład pęknięć.

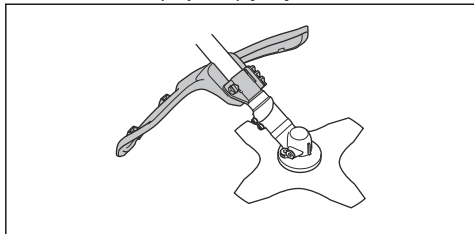

2. Wymienić osłonę osprzętu tnącego, jeśli jest uszkodzona.

Sprawdzanie układu amortyzowania drgań



OSTRZEŻENIE: Nieprawidłowo nawinięta żyłka lub niewłaściwy osprzęt tnący powoduje zwiększony poziom drgań. Patrz *Instrukcje bezpieczeństwa dotyczące obsługi na stronie 66*.

Układ amortyzowania drgań zmniejsza do minimum poziom drgań w uchwytach, aby ułatwić pracę operatorowi.

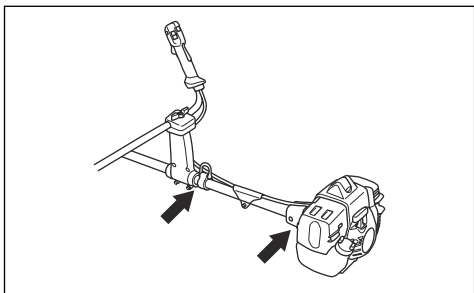

1. Zatrzymać silnik.

2. Przeprowadzić kontrolę wzrokową pod kątem odkształceń i uszkodzeń.

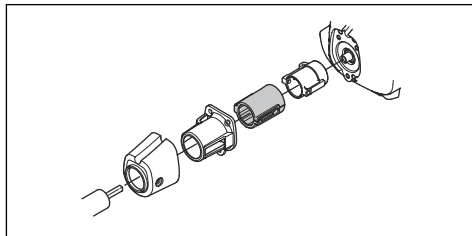

3. Sprawdzić, czy elementy amortyzujące są prawidłowo zamontowane.

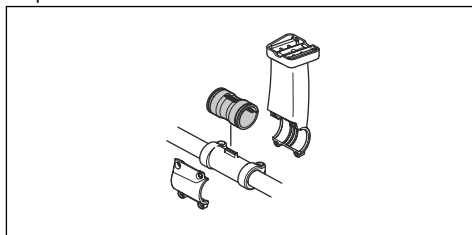

Sprawdzanie mechanizmu szybkiego rozpinania



OSTRZEŻENIE: Nie używać szelek z zepsutym mechanizmem szybkiego rozpinania.

Mechanizm szybkiego rozpinania umożliwia operatorowi szybkie zdjęcie produktu z szelek w sytuacji awaryjnej.

1. Zatrzymać silnik.
2. Przeprowadzić kontrolę wzrokową pod kątem uszkodzeń, na przykład pęknięć.
3. Wypiąć i wpiąć mechanizm szybkiego rozpinania, aby sprawdzić, czy działa prawidłowo.

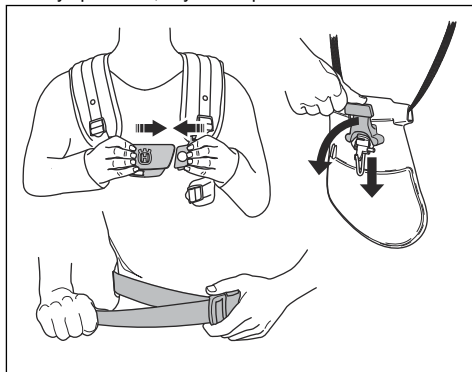

Sprawdzanie tłumika



OSTRZEŻENIE: Używany tłumik/ iskrochron i strona montażowa iskrochronu mogą zawierać na powierzchniach osady z cząstek powstałych przy spalaniu, które mogą być rakotwórcze. Aby uniknąć kontaktu ze skórą i wdychania tych cząstek podczas czyszczenia i/lub serwisowania iskrochronu:

- zakładać rękawice;
- przeprowadzać czyszczenie i/lub czynności serwisowe w dobrze wentylowanym miejscu;
- nie wolno używać sprężonego powietrza do czyszczenia iskrochronu;
- podczas czyszczenia iskrochronu należy używać szczotki drucianej i czyścić w stronę przeciwną, z dala od ciała.



OSTRZEŻENIE: Nie używać produktu z uszkodzonym tłumikiem.



OSTRZEŻENIE: Podczas pracy, również na obrotach biegu jałowego, oraz po wyłączeniu urządzenia tłumik jest bardzo gorący. Stosować rękawice ochronne, aby zapobiec oparzeniom.

Tłumik ogranicza do minimum poziom hałasu i odprowadza spaliny poza strefę pracy operatora.

1. Zatrzymać silnik.
2. Przeprowadzić kontrolę wzrokową pod kątem uszkodzeń i odkształceń.

Uwaga: Na wewnętrznych powierzchniach tłumika znajdują się substancje chemiczne, które mogą powodować raka. Należy uważać, aby nie dotknąć tych elementów, jeśli tłumik jest uszkodzony.

3. Sprawdzić, czy tłumik jest prawidłowo przymocowany do produktu.

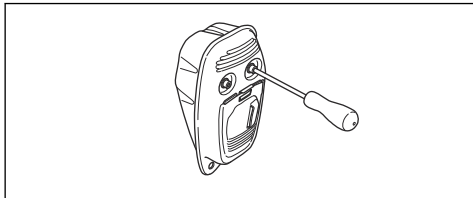

4. Jeśli tłumik jest wyposażony w chwytacz iskier, przeprowadzić kontrolę wzrokową.

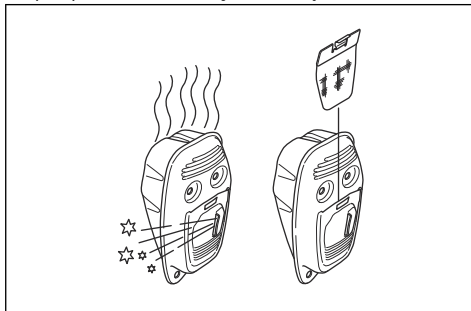

- a) Wymienić iskrochron, jeśli jest uszkodzony.
- b) Wyczyścić chwytacz iskier, jeśli jest zatkany. Patrz *Przegląd na stronie 84* aby uzyskać więcej informacji.



UWAGA: Zanieczyszczona siatka przeciwiskrowa powoduje przegrzewanie się produktu, co może doprowadzić do uszkodzenia cylindra i tłoka.

Ostrze tnące i tarcza tnąca do trawy

- Używać prawidłowo naostrzonych ostrzy. Nieprawidłowo naostrzone bądź uszkodzone ostrza zwiększają ryzyko wypadku.
- Prawidłowo ustawić rozwarcie zębów. Prawidłowa wartość rozwarcia wynosi 1 mm. Niezachowanie tej wartości zwiększa ryzyko obrażeń ciała lub uszkodzenia produktu.
- Informacje na temat ostrzenia i zapewnienia prawidłowego rozwarcia zębów można znaleźć w instrukcjach dołączonych do tarczy.

Osprzet tnący

- Do cięcia drewna należy użyć ostrzy.

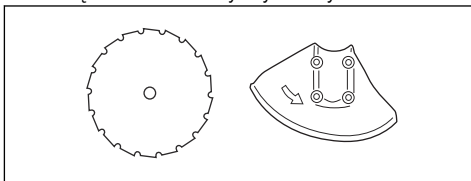

- Do koszenia nierównej trawy należy użyć ostrzy i noży tnących do trawy.

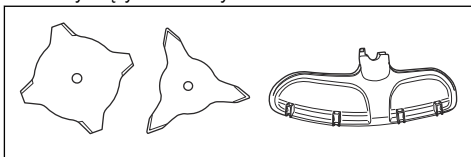

- Do cięcia trawy należy użyć głowicy żyłkowej.

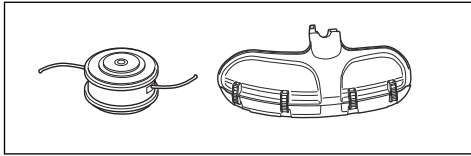

- Nieprawidłowo naostrzone bądź uszkodzone ostrza zwiększają ryzyko wypadku. Zęby tnące ostrza powinny być odpowiednio naostrzone. Postępować zgodnie z instrukcjami w *Ostrzenie noża do trawy i tarczy tnącej do trawy na stronie 89* i używać zalecanego prowadnika pilnika.

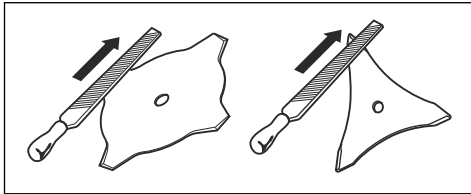

- Sprawdzić, czy osprzęt tnący nie jest uszkodzony ani pęknięty. W razie uszkodzenia osprzętu tnącego należy go wymienić.
- Osprzętu tnącego należy używać wyłącznie z zalecanymi osłonami. Patrz *Akcesoria na stronie 93*.

Instrukcje bezpieczeństwa dotyczące konserwacji



OSTRZEŻENIE: Przed rozpoczęciem użytkowania produktu przeczytać następujące ostrzeżenia.

- Zatrzymać silnik i upewnić się, że osprzęt tnący się nie obraca. Wymontować pokrywę cylindra i zdjąć nasadkę świecy zapłonowej przed rozpoczęciem czynności konserwacyjnych.
- Spaliny z silnika zawierają tlenek węgla, który jest bezwonnym, trującym oraz niebezpiecznym gazem i może spowodować śmierć. Nie uruchamiać maszyny w pomieszczeniach ani zamkniętych przestrzeniach.
- Spaliny silnikowe mają wysoką temperaturę i mogą zawierać iskry. Nigdy nie włączać urządzenia w pomieszczeniach zamkniętych ani w pobliżu materiałów łatwopalnych.
- Niezatwierdzone przez producenta akcesoria i modyfikacje maszyny mogą spowodować poważne obrażenia lub śmierć. Nie należy modyfikować maszyny. Zawsze należy korzystać z oryginalnych akcesoriów.
- W przypadku nieprawidłowo lub nieregularnie przeprowadzanej konserwacji wzrasta ryzyko obrażeń oraz uszkodzenia produktu.
- Konserwację należy przeprowadzać wyłącznie w sposób określony w niniejszej instrukcji użytkownika. Zlecić autoryzowanemu warsztatowi

obsługi technicznej Husqvarna wykonanie pozostałych czynności serwisowych.

- Należy dopilnować przeprowadzania regularnej konserwacji maszyny przez autoryzowany serwis Husqvarna.
- Wymienić uszkodzone, zużyte lub zniszczone części.

Zasady bezpieczeństwa dotyczące paliwa



OSTRZEŻENIE: Przed rozpoczęciem użytkowania produktu przeczytać następujące ostrzeżenia.

- Nie mieszać paliwa wewnątrz pomieszczeń ani w pobliżu źródła ciepła.
- Nie uruchamiać produktu, jeśli znajduje się na nim paliwo lub olej silnikowy. Usunąć zabrudzenia paliwem/olejem i odczekać, aż produkt wyschnie. Usunąć niepożądane paliwo z produktu.
- W przypadku rozlania paliwa na ubranie należy je natychmiast zmienić.
- Nie dopuścić do kontaktu paliwa z ciałem, ponieważ może to spowodować obrażenia. Jeśli dojdzie do kontaktu paliwa z ciałem, zmyć paliwo używając wody z mydłem.
- Nie uruchamiać silnika, jeśli doszło do rozlania paliwa lub oleju na maszynę lub na ciało.
- Nie uruchamiać maszyny, jeśli silnik jest nieszczelny. Regularnie sprawdzać silnik pod kątem nieszczelności.
- Zachować ostrożność przy pracy z paliwem. Paliwo jest łatwopalne, a jego opary mogą wybuchnąć, powodując obrażenia lub śmierć.
- Nie wdychać oparów paliwa, ponieważ może to być groźne dla zdrowia lub życia. Zapewnić odpowiednią wentylację.
- Nie palić tytoniu w pobliżu paliwa lub silnika.
- Nie umieszczać gorących przedmiotów w pobliżu paliwa lub silnika.
- Nie dolewać paliwa podczas pracy silnika.
- Przed tankowaniem upewnić się, że silnik jest zimny.
- Przed tankowaniem pomału odkręcić korek zbiornika paliwa i ostrożnie zwolnić ciśnienie.
- Zapewnić odpowiednią wentylację podczas tankowania i przygotowywania mieszanki paliwa do silników dwusuwowych (benzyna i olej do dwusuwów) lub opróżniania zbiornika paliwa.
- Paliwo i jego opary są bardzo łatwopalne. Wdychanie oparów paliwa lub kontakt paliwa ze skórą może doprowadzić do poważnych obrażeń. Podczas postępowania z paliwem należy zachować ostrożność i zapewnić odpowiednią wentylację.
- Dokładnie dokręcić korek zbiornika paliwa, aby nie dopuścić do pożaru.

- Przed uruchomieniem przesunąć produkt o co najmniej 3 m (10 stóp) od miejsca, w którym było dolewane paliwo.
- Nie wlewać zbyt dużo paliwa do zbiornika.
- Podczas ruchu produktu lub pojemnika na paliwo istnieje niebezpieczeństwo wycieku paliwa. Podjąć odpowiednie działania, aby nie dopuścić do wycieku.
- Nie umieszczać produktu lub pojemnika na paliwo w pobliżu otwartego płomienia, iskry lub płomienia zapłonowego. Należy upewnić się, że w miejscu przechowywania nie ma źródła otwartego płomienia.

- Do transportu i przechowywania paliwa należy używać wyłącznie zatwierdzonych zbiorników.
- Opróżnić zbiornika paliwa przed długim przechowywaniem. Przestrzegać lokalnych przepisów dotyczących utylizacji paliwa.
- Wyczyścić maszynę przed długim przechowywaniem.
- Odłączyć fajkę świecy zapłonowej przed przechowywaniem produktu, aby uniemożliwić przypadkowe uruchomienie silnika.

Montaż

Wstęp



OSTRZEŻENIE: Przed złożeniem produktu należy przeczytać ze zrozumieniem rozdział poświęcony bezpieczeństwu.



OSTRZEŻENIE: Przed rozpoczęciem montażu produktu odłączyć przewód świecy zapłonowej od świecy zapłonowej.

Montaż dźwigni gazu

1. Wykręcić śrubę za dźwignią gazu.

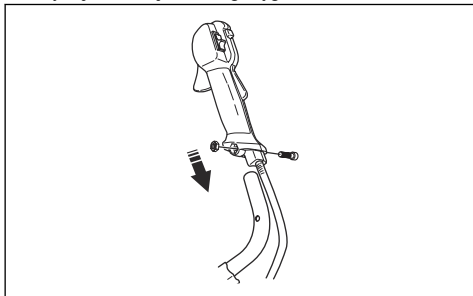

2. Przesunąć dźwignię gazu na prawą stronę uchwyty sterowniczego.
3. Dopasować otwór za dźwignią gazu do otworu na uchwycie sterowniczym.
4. Przełożyć śrubę przez otwory. Dokręcić śrubę.

Montaż uchwyty sterowniczego

1. Nałożyć uchwyt sterowniczy na wspornik.

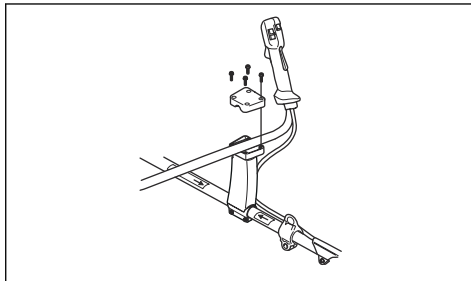

2. Upewnić się, że otwory na śruby są wyrównane.
3. Zamocować 4 śruby, ale nie dokręcać ich do oporu.
4. Wyregulować uchwyt sterowniczy, aby ustawić produkt w dobrej pozycji roboczej.



5. Dokręcić 4 śruby do oporu.

Montaż uchwyty sterowniczego

1. Nałożyć uchwyt sterowniczy na wspornik.

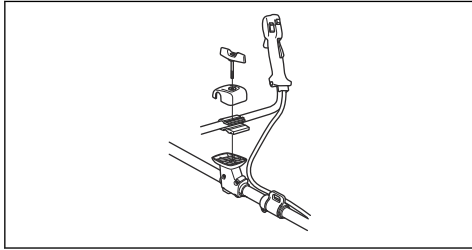

2. Upewnić się, że otwory na pokrętko są wyrównane.
3. Zamocować pokrętko, ale nie dokręcać go do oporu.
4. Wyregulować uchwyt sterowniczy, aby ustawić produkt w dobrej pozycji roboczej.



5. Dokręcić pokrętko do końca.

Montaż narzędzia tnącego

Narzędzie tnące składa się z osprzętu tnącego oraz osłony osprzętu tnącego.



OSTRZEŻENIE: Stosować rękawice ochronne.



OSTRZEŻENIE: Zawsze używać osłony osprzętu tnącego zalecanej dla danego osprzętu tnącego. Patrz *Akcesoria na stronie 93*.



OSTRZEŻENIE: Nieprawidłowo zamontowany osprzęt tnący może spowodować obrażenia ciała lub śmierć.

Montaż osłony głowicy żyłkowej lub osłony łącznej do głowicy żyłkowej i noży plastikowych

1. Zawiesić osłonę głowicy żyłkowej/osłonę łączną (A) na dwóch hakach trzymaka płytki (M).

2. Wygiąć osłonę tak, aby zakrywała wał i dokręcić ją za pomocą śruby (L) po przeciwnej stronie wału.
3. Umieścić kołek blokujący (C) w rowku na łbie śruby i dokręcić śrubę.

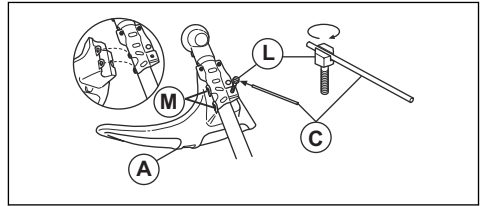

Montaż głowicy żyłkowej lub noży plastikowych

1. Zamontować pierścienią sprzęgający (B) na wałku zdawczym.
2. Wyrównać miseczkę metalową (P) ze środkiem prowadnicy ostrza na pierścieniu sprzęgającym.
3. Obrócić wałek zdawczy tak, aby jeden z otworów pierścienia sprzęgającego znalazł się dokładnie naprzeciw odpowiadającego mu otworu w korpusie przekładni.
4. Umieścić kołek blokujący (C) w otworze, tak aby wałek został zabezpieczony.
5. Obrócić głowicę żyłkową/noże plastikowe (H) przeciwnie do ruchu wskazówek zegara.

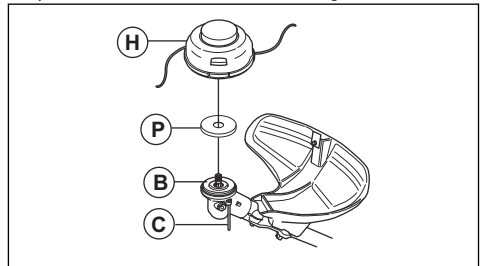

Zakładanie przedłużenia osłony



UWAGA: Przymocować przedłużenie osłony w przypadku korzystania z głowicy żyłkowej / noża plastikowego. Nie należy używać przedłużenia osłony w przypadku korzystania z tarczy tnącej do trawy.

1. Umieścić wspornik w szczelinie na osłonie osprzętu tnącego.

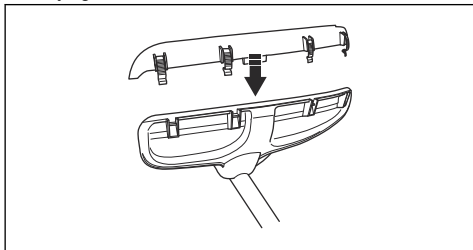

2. Umocować przedłużenie osłony w odpowiednim położeniu na osłonie osprzętu tnącego za pomocą 4 zaczepów blokujących.

Demontaż przedłużenia osłony

- Zwolnić zaczepy blokujące za pomocą klucza do śwec zapłonowych.

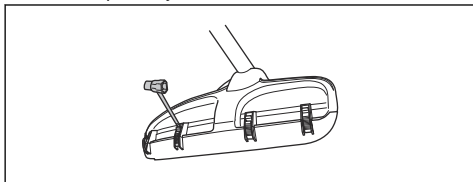

Montaż tarczy tnącej do trawy oraz osłony tarczy tnącej do trawy/osłony łączonej

1. Założyć osłonę ostrza/osłonę łączoną (A) na wałek i dokręcić śrubę.

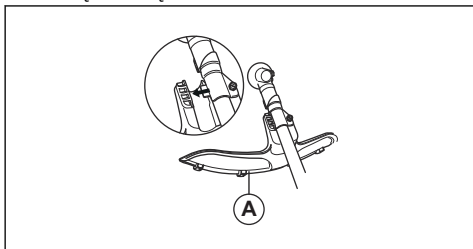

2. Upewnić się, że przedłużenie osłony jest zdemontowane.
3. Obrócić wałek zdawczy tak, aby jeden z otworów pierścienia sprzęgającego (B) znalazł się dokładnie naprzeciw odpowiadającego mu otworu w korpusie przekładni.
4. Umieścić kołek blokujący (C) w otworze, tak aby wałek został zabezpieczony.

5. Założyć na wałek zdawczy tarczę tnącą do trawy (D), talerz dystansowy (E) oraz kołnierz oporowy (F).

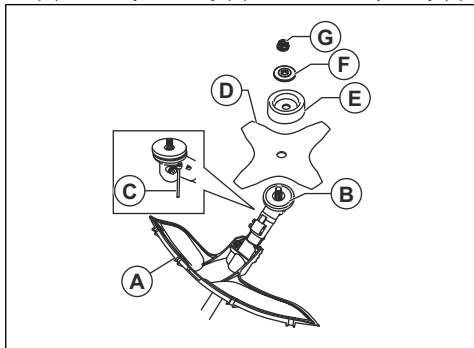

6. Upewnić się, że pierścień sprzęgający i kołnierz oporowy weszły prawidłowo w otwór środkowy tarczy tnącej do trawy.

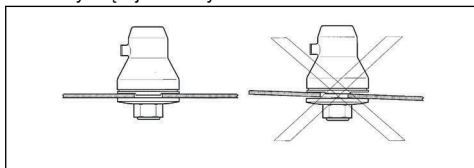

7. Przykręcić nakrętkę (G).
8. Dokręcić nakrętkę kluczem nasadowym. Trzymać uchwyt klucza możliwie blisko osłony tarczy. Dokręcić śrubę w kierunku przeciwnym do kierunku obrotu osprzętu tnącego. Dokręcić momentem 35-50 Nm.

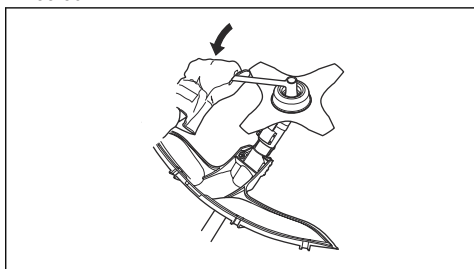

Montaż ostrzy tnących



OSTRZEŻENIE: Istnieje ryzyko odniesienia obrażeń w pobliżu nakrętki ostrza tnącego. Dopilnować, aby łańcuch został prawidłowo naprężony. Zawsze należy używać zatwierdzonych rękawic ochronnych.

1. Zamontować tarczę zabierakową (B) na wałku zdawczym.

2. Obrócić wałek do nasadzania ostrza, tak aby jeden z otworów pierścienia sprzęgającego zrównał się z otworem na obudowie przekładni.
3. Umieścić kolek blokujący (C) w otworze, tak aby wałek został zabezpieczony.
4. Zamontować ostrze tnące (D) i kołnierz oporowy (F) na wałku zdawczym.
5. Wkręcić nakrętkę ostrza tnącego (G).

Uwaga: Nakrętka ostrza tnącego jest lewoskrętna.

6. Obrócić klucz nasadowy w lewo, aby dokręcić przeciwnakrętkę. Upewnić się, że moment dokręcenia przeciwnakrętki wynosi 35–50 Nm (3,5–5 kpm). Trzymać uchwyt klucza nasadowego możliwie najbliżej osłony ostrza.

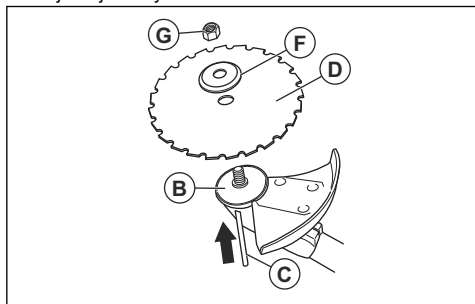

- a) Podczas odkręcania i dokręcania nakrętki ostrza tnącego należy używać klucza nasadowego w określonym miejscu.

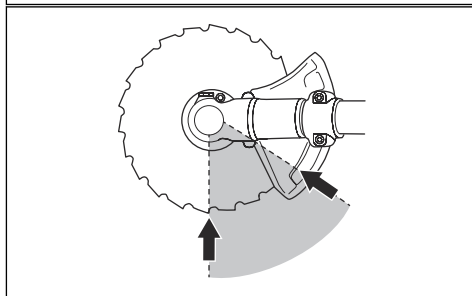
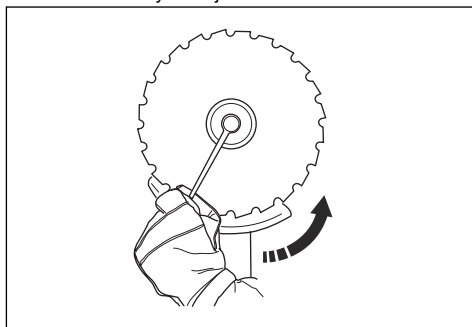

Montaż osłony ostrza



UWAGA: Używać wyłącznie zatwierdzonej osłony tarcz. Patrz *Akcesoria na stronie 93*.

1. Wymontować wspornik (H).
2. Przymocować element pośredniczący (I) i wspornik (J) za pomocą 2 śrub (K).
3. Przymocować osłonę ostrza (A) do elementu pośredniczącego za pomocą 4 śrub (L).

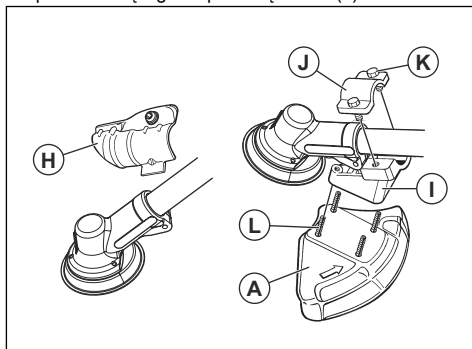

Regulacja szelek

1. Założyć szelki produktu.
2. Ścisnąć ze sobą 2 części płytki piersiowej.

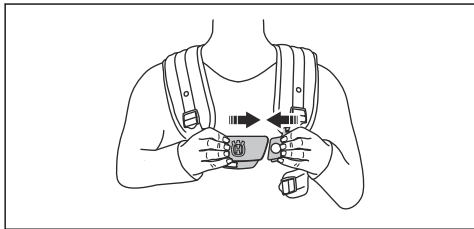

3. Zacisnąć pas biodrowy, aby mocno przylegał. Upewnić się, że pas biodrowy jest na wysokości biodra.

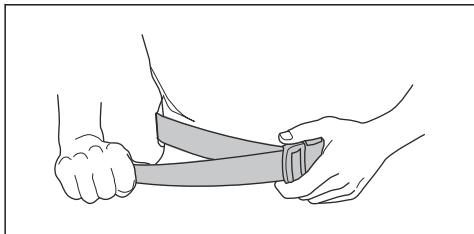

4. Zacisnąć mocno pas na klatkę piersiową poniżej lewej ręki. Pasek na klatkę piersiową musi ściśle przylegać do ciała operatora.

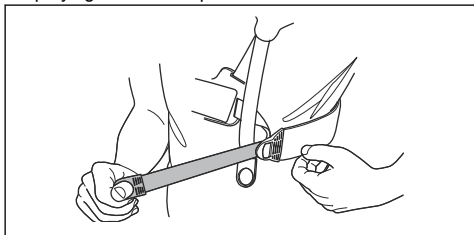

5. Dostosować długość pasa naramiennego tak, aby ciężar był równo rozłożony na dwóch barkach.

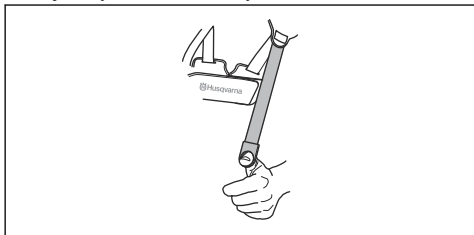

6. Wyregulować wysokość zaczepu do zawieszania. Prawidłowa wysokość zawieszenia podczas wykaszania zarośli leśnych wynosi około 10 cm poniżej biodra. Patrz *Prawidłowe wyważenie produktu na stronie 79*.

Funkcja szybkiego zwalniania szelek



OSTRZEŻENIE: Nie należy używać szelek, jeśli funkcja szybkiego zwalniania jest niesprawna. Upewnić się, że funkcja szybkiego zwalniania działa prawidłowo podczas regulacji urządzenia.



OSTRZEŻENIE: Jeśli produkt nie jest bezpiecznie podłączony do szelek, nie można sterować produktem i może to spowodować obrażenia ciała u użytkownika lub innych osób.

Funkcja szybkiego zwalniania jest dostępna z przodu szelek. Paski szelek powinny zawsze pozostać w prawidłowym położeniu.

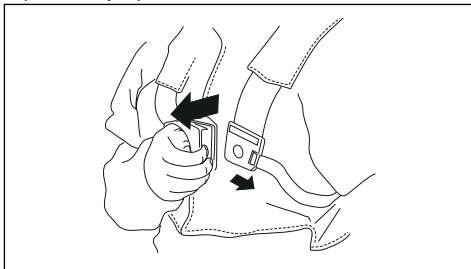

W sytuacji awaryjnej funkcja szybkiego zwalniania pomaga bezpiecznie usunąć produkt.

Przeznaczenie

Wstęp



OSTRZEŻENIE: Przed użyciem urządzenia należy przeczytać ze zrozumieniem rozdział poświęcony bezpieczeństwu.

Przed użyciem urządzenia

- Sprawdzić obszar roboczy, aby poznać rodzaj terenu i nachylenie podłoża, oraz upewnić się, że nie występują przeszkody takie jak kamienie, gałęzie czy rowy.
- Przeprowadzić inspekcję produktu.
- Wykonać kontrole bezpieczeństwa, czynności konserwacyjne i czynności serwisowe opisane w niniejszej instrukcji.
- Upewnić się, że narzędzie tnące oraz wszystkie pokrywy, osłony i uchwyty są zamocowane i nie są uszkodzone.
- Upewnić się, że nie występują żadne pęknięcia w dolnej części ostrza tnącego lub na zębach tarczy tnącej do trawy, ani w okolicy środkowego otworu zastosowanego ostrza. Wymienić ostrze, jeżeli jest uszkodzone.

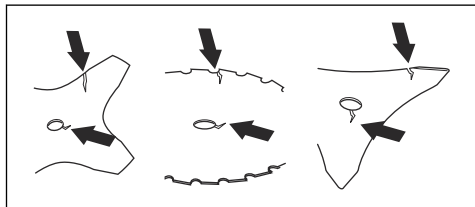

- Sprawdzić, czy na kołnierzu oporowym nie ma pęknięć. Wymienić kołnierz oporowy, jeżeli jest uszkodzony.

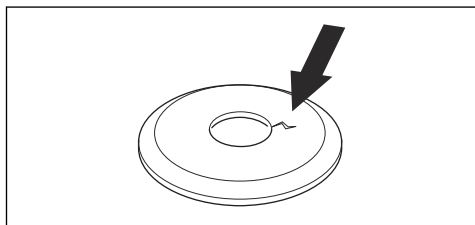

- Upewnić się, że przeciwnakrętki nie da się odkręcić ręką. Jeśli można ją odkręcić ręcznie, oznacza to,

że nie jest w stanie utrzymać osprzętu tnącego we właściwej pozycji i należy ją wymienić.

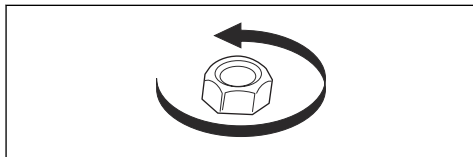

- Sprawdzić osłonę ostrza pod kątem uszkodzeń i pęknięć. Wymienić osłonę ostrza, jeśli została uderzona lub jest pęknięta.
- Sprawdzić głowicę żyłkową i osłonę osprzętu tnącego pod kątem uszkodzeń lub pęknięć. Wymienić głowicę żyłkową i osłonę osprzętu tnącego, jeżeli zostały uderzone lub są popękane.

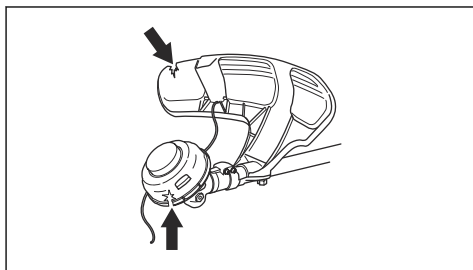

Paliwo

Produkt jest wyposażony w silnik dwusuwowy.



UWAGA: Nieprawidłowy rodzaj paliwa może doprowadzić do uszkodzenia silnika. Używać mieszanki benzyny i oleju do silników dwusuwowych.

Benzyna



UWAGA: Należy stosować wyłącznie mieszankę wysokogatunkowej benzyny z olejem o liczbie oktanowej co najmniej 90 (RON). Istnieje ryzyko, że zastosowanie paliwa o niższej liczbie oktanowej spowoduje tzw. spalanie stukowe. Prowadzi to do przegrzania silnika, co może być przyczyną jego poważnego uszkodzenia.



UWAGA: Jeżeli produkt jest wyposażony w katalizator należy stosować wyłącznie benzynę bezołowiową (wysokojakościową, zmieszaną z olejem). Benzyna ołowiowa spowoduje zniszczenie katalizatora.

- Jeżeli jest dostępna, należy stosować benzynę niskoemisyjną, tzw. benzynę alkilowaną.

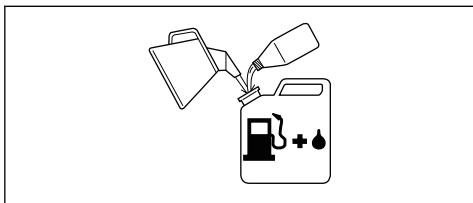

- Można stosować paliwo mieszane z etanolem E10 (mieszanka maks. 10% etanolu). Stosowanie mieszanek z etanolem wyższej kategorii niż E10 skutkuje gorszymi warunkami pracy silnika, które mogą prowadzić do jego uszkodzenia.
- Zaleca się stosowanie paliwa o wyższej liczbie oktanowej, jeżeli przewidywana jest ciągła praca na wysokich obrotach.

Benzyzna alkilowana Husqvarna

Zaleca się stosowanie paliwa alkilowanego Husqvarna, aby zapewnić najlepszą wydajność. Zawiera ono mniej niebezpiecznych substancji w porównaniu z tradycyjnym paliwem, dzięki czemu ogranicza emisję szkodliwych gazów spalinowych. Takie paliwo pozostawia również niewielką ilość niebezpiecznych pozostałości przy spalaniu, co pomaga utrzymać podzespoły silnika w czystości. Wydłuża to żywotność silnika. Paliwo alkilowane Husqvarna jest dostępne na wybranych rynkach.

Olaj do silników dwusuwowych



UWAGA: Niezadawalająca jakość oleju lub zbyt bogata mieszanka benzyny z olejem może prowadzić do uszkodzenia urządzenia i skrócić okres użytkowania katalizatorów.



UWAGA: Nigdy nie używaj oleju do silników dwusuwowych przeznaczonego do chłodzonych wodą, zaburtowych silników do łodzi.



UWAGA: Nie używać oleju przeznaczonego do silników czterosuwowych.

- Aby uzyskać najlepsze wyniki i wydajność, należy używać oleju do silników dwusuwowych Husqvarna.
- Jeśli olej Husqvarna do silników dwusuwowych nie jest dostępny, należy użyć innego dobrej jakości oleju przeznaczonego do silników chłodzonych powietrzem. Skontaktować się z dealerem ds. serwisu w celu wybrania właściwego oleju.

	2% (50:1)
5	0,10
10	0,20
15	0,30
20	0,40

Mieszanie benzyny i oleju do silników dwusuwowych



UWAGA: Nawet niewielkie błędy w odmierzeniu mogą mieć wpływ na skład mieszanki w przypadku przygotowania niewielkich ilości paliwa. Dokładnie odmierz ilość dodawanego oleju, aby upewnić się, że uzyskasz prawidłową mieszankę.

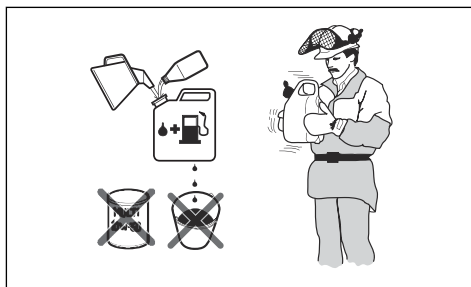

1. Wlej do naczynia połowę benzyny przeznaczonej do sporządzenia mieszanki.
2. Dodaj całą ilość oleju i wymieszaj mieszankę paliwową, potrząsając kanistrem.
3. Dolej pozostałą ilość benzyny.
4. Dokładnie wymieszaj mieszankę paliwową, potrząsając kanistrem, i napełnij zbiornik paliwa.
5. Jeżeli urządzenie nie będzie używane przez pewien czas, opróżnij i wyczyść zbiornik paliwa.

Uwaga: Nie mieszaj za jednym razem paliwa na więcej niż 1 miesiąc, a do sporządzenia mieszanki benzyny i oleju zawsze używaj czystego pojemnika przeznaczonego na paliwo.

Napełnianie zbiornika paliwa

1. Oczyszczyć korek wlewowy i powierzchnię wokół niego.
2. Wstrząsnąć pojemnikiem i upewnić się, że paliwo jest dobrze wymieszane. Używać kanistra z zabezpieczeniem przed rozlaniem paliwa.
3. Napełnić zbiornik paliwa.
4. Ostrożnie dokręcić korek zbiornika paliwa.

Benzyzna, I	Olaj do silników dwusuwowych, I
-------------	---------------------------------

5. Przed uruchomieniem przenieść produkt na odległość 3 m (10 stóp) lub więcej od miejsca tankowania.

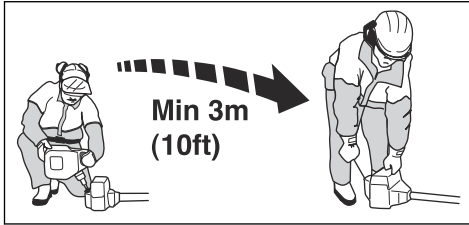

UWAGA: Zanieczyszczenia znajdujące się w zbiorniku mogą być przyczyną zakłóceń pracy silnika. Co najmniej raz do roku należy oczyścić zbiornik paliwa i zbiornik oleju łańcuchowego i wymienić filtr paliwa.

Pozycja robocza

- Produkt należy mocno trzymać dwiema rękami.
- Trzymać produkt po prawej stronie tułowia.
- Osprzęt tnący trzymaj na wysokości poniżej pasa.
- Trzymać produkt zawsze przypięty do szelek.
- Trzymać części ciała z dala od gorących powierzchni.
- Trzymać części ciała z dala od osprzętu tnącego.

Prawidłowe wyważenie produktu

Produkt jest prawidłowo wyważony do wykaszania zarośli leśnych, jeżeli zawieszony swobodnie na zaczepie utrzymuje pozycję poziomą. Prawidłowe wyważenie zmniejsza ryzyko uderzenia w kamienie w przypadku puszczenia uchwytu sterowniczego.

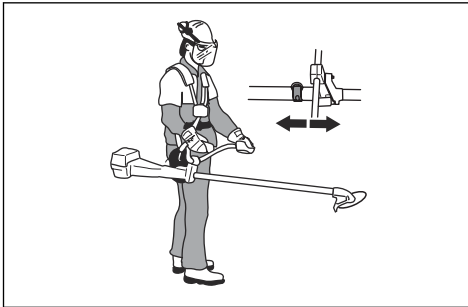

Produkt jest prawidłowo wyważony do wykaszania trawy, jeżeli zawieszony swobodnie na zaczepie utrzymuje ostrze blisko podłoża na wysokości cięcia.

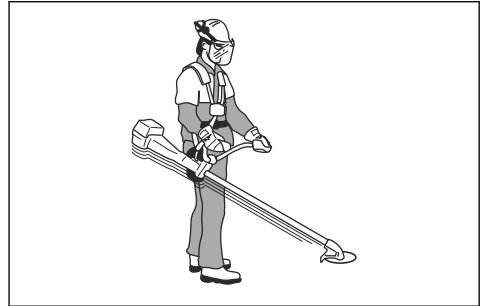

Przygotowanie urządzenia do uruchomienia

1. Nacisnąć kilkakrotnie gumową gruszkę ręczną pompy paliwowej, aby napełniła się paliwem.

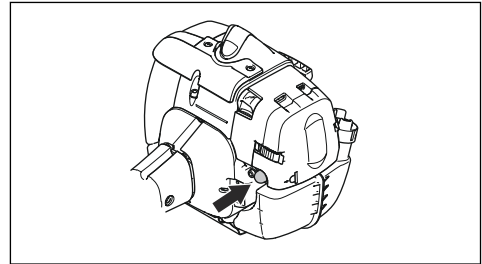

Uwaga: Gruszka nie musi być napełniona do końca.

2. Ustawić dźwignię ssania w położeniu ssania.

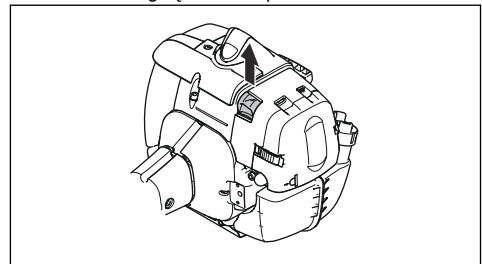

OSTRZEŻENIE: Osprzęt tnący zacznie obracać się natychmiast po uruchomieniu silnika z włączonym ssaniem.

Uruchamianie produktu



OSTRZEŻENIE: Przed uruchomieniem urządzenia należy zapoznać się ostrzeżeniami omówionymi w rozdziale dotyczącym bezpieczeństwa (patrz *Bezpieczeństwo na stronie 65*).

1. Stosować rękawice ochronne.
2. Przycisnąć korpus produktu do ziemi lewą ręką.



UWAGA: Nie używać stóp!

3. Należy trzymać rączkę linki rozrusznika prawą dłoń.
4. Powoli wyciągnąć linkę rozrusznika prawą ręką aż do wycucia oporu (zazębianie rozrusznika).



OSTRZEŻENIE: Nie owijać linki rozrusznika wokół dłoni.

5. Pociągnąć linkę szybkim i mocnym ruchem.



UWAGA: Nie wyciągać linki rozrusznika do końca i nie puszczać uchwytu linki, gdy linka jest wyciągnięta do końca. Niezastosowanie się do tego zalecenia może spowodować uszkodzenie produktu.

6. Pociągać za linkę rozrusznika aż do uruchomienia silnika lub maksymalnie 5 razy.
7. Po uruchomieniu silnika lub po pociągnięciu linki rozrusznika 5 razy należy ustawić dźwignię ssania z powrotem w położeniu pierwotnym.
8. Jeśli to konieczne, pociągnąć linkę rozrusznika kilkakrotnie aż do uruchomienia silnika.
9. Silnik powinien pracować przez 10 s.
10. Stopniowo poruszać manetką gazu.
11. Silnik powinien pracować płynnie.

Uwaga: Jeśli silnik zatrzyma się, wykonać procedurę ponownie.

Uruchamianie za pomocą dźwigni gazu z blokadą obrotów rozruchowych

1. Nacisnąć blokadę dźwigni gazu i dźwignię gazu, aby ustawić przepustnicę w położeniu rozruchu. Następnie nacisnąć włącznik przepustnicy (A).
2. Uwolnić blokadę dźwigni gazu i dźwignię gazu, a następnie przycisk obrotów rozruchowych. Włączona jest teraz funkcja obrotów rozruchowych.

3. W celu przywrócenia biegu jałowego silnika wcisnąć blokadę dźwigni gazu i dźwignię gazu.

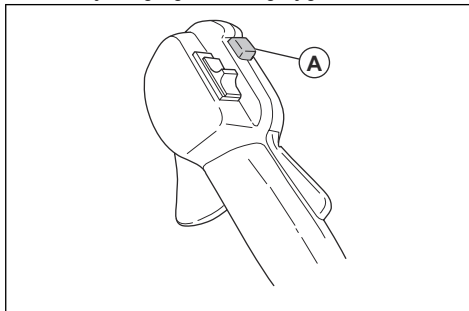

Wyłączanie produktu

- Przetawić wyłącznik w położenie wyłączenia, aby zatrzymać silnik.



UWAGA: Wyłącznik automatycznie powraca do położenia pracy.

Odbicie tarczy

Odbicie tarczy powoduje gwałtowny, silny ruch produktu w bok. Odbicie tarczy następuje, kiedy ostrze tnące lub tarcza tnąca do trawy uderzy w przedmiot, którego nie można przeciąć. Odbicie tarczy może szarpnąć produktem lub operatorem w dowolnym kierunku. Istnieje ryzyko obrażeń ciała operatora lub przebywających w pobliżu osób.

Ryzyko wzrasta w miejscach, w których trudno jest zobaczyć ścinany materiał.

Nie wolno ciąć częścią ostrza, która jest oznaczona na czarno. Prędkość ruchu ostrza może spowodować jego niekontrolowany ruch. Ryzyko wzrasta wraz ze wzrostem grubości przecinanej gałęzi.

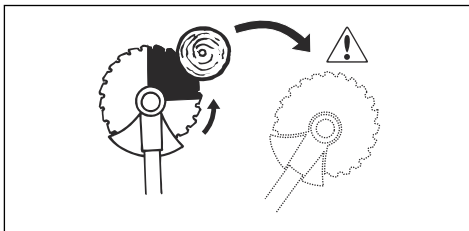

Ogólne zalecenia robocze



OSTRZEŻENIE: Zachować szczególną ostrożność podczas cięcia naprężonych drzew. Przed lub po wykonaniu cięcia mogą one odbić do pierwotnego położenia i uderzyć w operatora lub produkt,

powodując obrażenia ciała lub uszkodzenie produktu.

- Wykosić otwartą przestrzeń na jednym końcu obszaru roboczego i rozpocząć pracę z tego końca.
- Poruszać się równomiernym torem przez obszar roboczy.

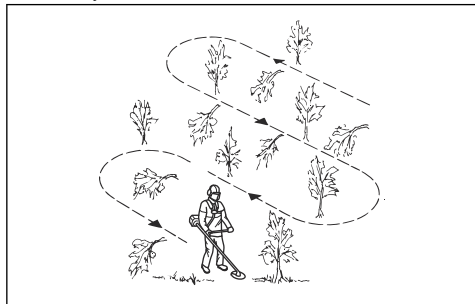

- Wykonywać pełne ruchy produktem na lewo i prawo, aby wykosić pas szerokości 4-5 m za każdym obrotem.
- Wykosić pas o długości 75 m i zawrócić. Przenieść zbiornik paliwa wraz z kontynuowaniem prac.
- Poruszać się w kierunku, w którym nie trzeba będzie omijać rowów i przeszkód częściej, niż jest to konieczne.
- Poruszać się w takim kierunku, aby wiatr obalał ścinane rośliny na wykoszony obszar.

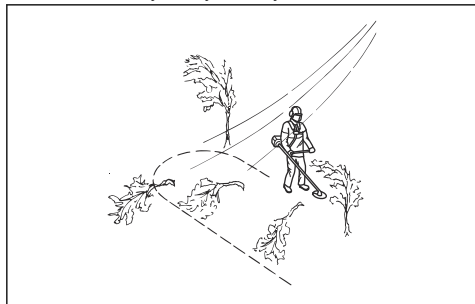

- Poruszać się wzdłuż zbocza, a nie w górę i w dół.

Wykaszenie zarośli leśnych za pomocą ostrza tnącego

Obalenie drzewa na lewo

Aby obalić drzewo na lewo, przesunąć jego dolną część w prawo.

1. Włączyć pełen gaz.
2. Przystawić ostrze tnące do drzewa w sposób pokazany na ilustracji.

3. Pochylić ostrze i prowadzić je na ukos w dół w prawą stronę. Naciskać jednocześnie na pień osłoną ostrza.

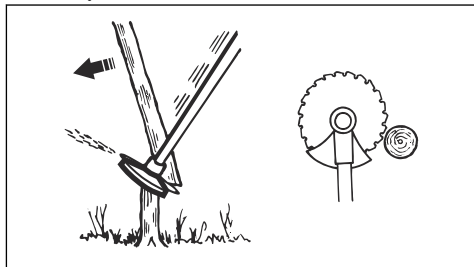

Obalenie drzewa na prawo

Aby obalić drzewo na prawo, przesunąć jego dolną część w lewo.

1. Włączyć pełen gaz.
2. Przystawić ostrze tnące do drzewa w sposób pokazany na ilustracji.
3. Pochylić ostrze i prowadzić je na ukos w górę w prawą stronę. Naciskać jednocześnie na pień osłoną ostrza.

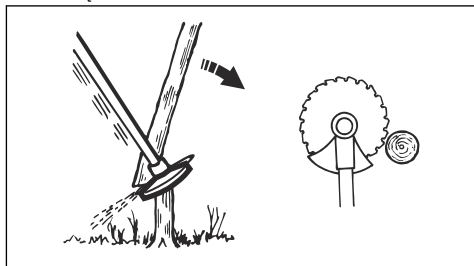

Obalenie drzewa do przodu

Aby obalić drzewo do przodu, przesunąć jego dolną część do tyłu.

1. Włączyć pełen gaz.
2. Przystawić ostrze tnące do drzewa w sposób pokazany na ilustracji.
3. Szybkim ruchem pociągnąć ostrze tnące do tyłu.

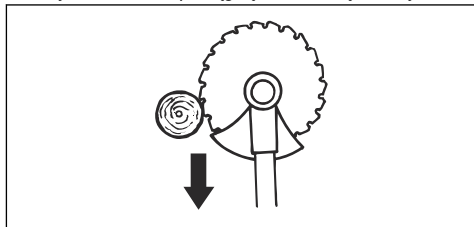

Obalenie dużych drzew

Szerokie pnie muszą być piłane z dwóch stron.

1. Ustalić kierunek obalania drzewa.
2. Włączyć pełen gaz.
3. Wykonać pierwsze cięcie na tej stronie drzewa, na którą ma się ono obalić.

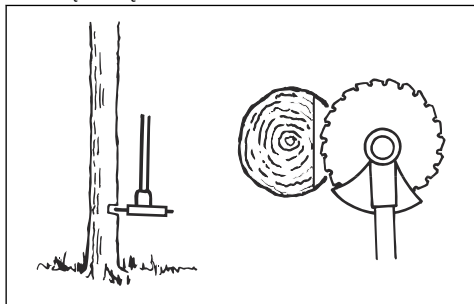

4. Ścinać drzewo z drugiej strony.

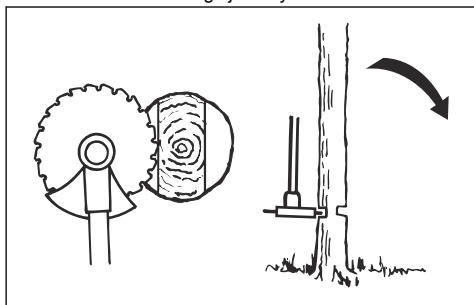

UWAGA: Jeśli ostrze tnące się zablokuje, nie ciągnąć produktu gwałtownie. Może to spowodować uszkodzenie ostrza tnącego, przekładni kątowej, wysięgnika lub uchwytu sterowniczego. Puścić uchwyt, chwycić obiema rękami za wysięgnik i powoli wyciągnąć produkt.

Uwaga: Stosować większy nacisk podczas cięcia w celu obalania małych drzew. Stosować mniejszy nacisk podczas cięcia w celu obalania dużych drzew.

Wykaszenie krzewów za pomocą ostrza tnącego

Aby obalić drzewo na lewo, przesunąć jego dolną część w prawo.

- Ścinać cienkie drzewa i krzewy.
- Poruszać produktem z boku na bok.
- Ścinać wiele drzew jednym ruchem.

- W przypadku grup cienkich drzew:

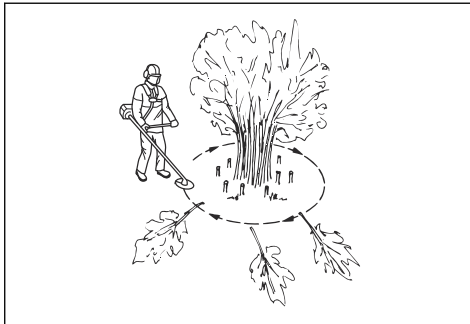

- a) Ścinać zewnętrzne drzewa na dużej wysokości.
- b) Ścinać zewnętrzne drzewa na prawidłowej wysokości.
- c) Ścinanie rozpoczynać od środka. Jeśli nie można uzyskać dostępu do środka obszaru, ścinać zewnętrzne drzewa na dużej wysokości. Zmniejsza to ryzyko zablokowania ostrza tnącego.

Wykaszenie trawy tarczą tnącą do trawy



UWAGA: Nie używać tarczy tnącej do trawy ani noży do trawy do cięcia drewna. Używać tarczy tnącej do trawy oraz noży do trawy do cięcia tylko długich i ciężkich traw.

- Poruszać produktem z boku na bok.
- Podczas cięcia rozpoczynać ruch od prawej do lewej strony. Przesunąć produkt do prawej strony przed kolejnym cięciem.
- Cięcie prowadzić lewą stroną tarczy tnącej do trawy.

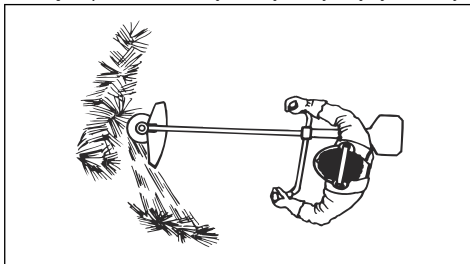

- Ustawić tarczę tnącą do trawy pod kątem w lewo, aby trawa układała się w równych pokosach. Ułatwia to zbieranie skoszonej trawy.
- Zachować stabilną pozycję z rozstawionymi nogami.
- Przesuwać się do przodu po każdym ruchu w prawo i zapewnić stabilną pozycję przed przystąpieniem do kolejnego cięcia.
- Oprzeć delikatnie talerz dystansowy o podłoże, aby mieć pewność, że tarcza tnąca do trawy nie uderzy o podłoże.

- Należy przestrzegać poniższych instrukcji, aby zmniejszyć ryzyko owinięcia się ścinanego materiału wokół tarczy tnącej do trawy:
 - Włączyć pełen gaz.
 - Nie przesuwać tarczy tnącej po ściętym materiale podczas poruszania produktem na boki.
- Przed przystąpieniem do zbierania ściętego materiału wyłączyć silnik i wyjąć produkt z szelek. Położyć produkt na podłożu.

Przycinanie trawy głowicą żyłkową

Podkaszanie trawy

- Trzymać głowicę żyłkową tuż nad ziemią, przechylając ją lekko pod kątem. Nie dociskać żyłki do trawy.

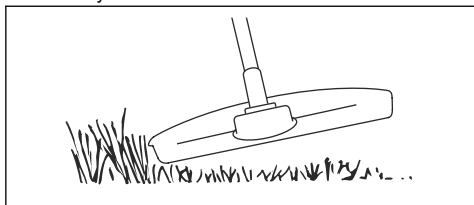

- Zmniejszyć długość żyłki o 10–12 cm / 4–4,75 cala.
- Zmniejszyć prędkość obrotową silnika, aby zmniejszyć ryzyko uszkodzenia roślin.
- Wykorzystać przepustnicę w 80% podczas koszenia trawy w pobliżu przedmiotów.



Oczyszczanie trawy tarczą tnącą do trawy

- Podczas obsługi produktu stopy powinny być rozsunięte. Upewnić się, że stopy są stabilnie oparte na ziemi.
- Talerz dystansowy powinien lekko przylegać do ziemi. Pozwoli to uniknąć dotknięcia ziemi przez tarczę tnącą.

- Aby zapewnić czysty ślad, należy poruszać się ruchem wahadłowym od prawej do lewej. Cięcie powinno odbywać się lewą stroną tarczy (tą częścią, która odpowiada odcinkowi między godziną 8 i 12 na tarczy zegara).

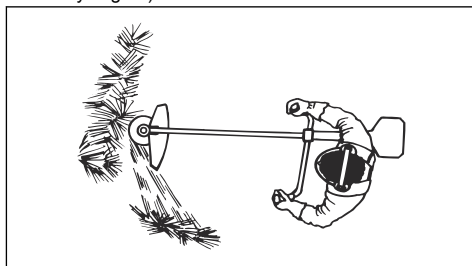

- Podczas usuwania trawy należy nachylić tarczę w lewo.

Uwaga: Trawa łatwo gromadzi się w linii.

- Podczas ruchu powrotnego należy poruszać się ruchem wahadłowym od lewej do prawej.
- Pracę należy wykonywać rytmicznie.
- Należy poruszać się do przodu, mając stopy pewnie oparte na ziemi.
- Zatrzymać silnik.
- Zdjąć produkt z zatrasku szelek.
- Położyć produkt na podłożu.
- Zebrać ścięty materiał.

Koszenie trawy

- Upewnić się, że żyłka jest ustawiona równolegle do podłoża podczas cięcia.

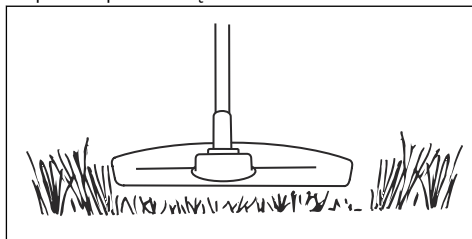

- Nie dociskać głowicy żyłkowej do ziemi. Niezastosowanie się do tego zalecenia może spowodować uszkodzenie produktu.

3. Podczas koszenia trawy należy przemieszczać produkt z boku na bok. Pracować przy pełnych obrotach.

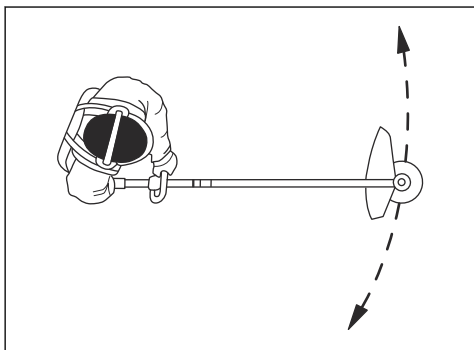

Zamiatanie trawy

Strumień powietrza wytwarzany przez obracającą się głowicę żyłkową można wykorzystać do usuwania skoszonej trawy z danego obszaru.

1. Trzymać głowicę żyłkową oraz żyłkę równoległe nad podłożem.
2. Włączyć pełen gaz.
3. Przesuwać głowicę żyłkową z boku na bok, aby zamieść trawę.



OSTRZEŻENIE: Wyczyścić pokrywę głowicy żyłkowej po każdym założeniu nowej żyłki, aby zapewnić prawidłowe wyważenie i zapobiec drganiu uchwytów. Sprawdź pozostałe elementy głowicy żyłkowej i wyczyścić w razie potrzeby.

Przegląd

Wstęp



OSTRZEŻENIE: Przed przeprowadzeniem konserwacji należy przeczytać i zrozumieć rozdział o bezpieczeństwie.

Do wykonywania wszelkich prac serwisowych i naprawczych konieczne jest specjalistyczne przeszkolenie. Gwarantujemy dostępność profesjonalnych napraw i usług serwisowych. Jeśli dany dealer nie jest autoryzowanym punktem serwisowym, poproś sprzedawcę o informacje na temat najbliższego autoryzowanego punktu serwisowego.

Plan konserwacji

Konserwacja	Codzien- nie	Co ty- dzień	Co mie- siąc
Oczyścić powierzchnię zewnętrzną.	X		
Sprawdzić szelki pod kątem uszkodzeń.	X		
Sprawdzić pierścien zawieszenia pod kątem uszkodzeń.	X		
Sprawdzić uchwyt i uchwyt sterowniczy, aby upewnić się, że są prawidłowo zamocowane i sprawne.	X		
Upewnić się, że blokada dźwigni gazu i przepustnica działają prawidłowo.	X		
Sprawdzić, czy wyłącznik działa prawidłowo.	X		
Sprawdzić, czy osprzęt tnący się nie obraca, gdy silnik pracuje na biegu jałowym.	X		
Oczyścić filtr powietrza. W razie potrzeby wymienić.	X		
Upewnić się, że ostrze jest naostrzone i prawidłowo umieszczone na środku, i sprawdzić, czy nie ma pęknięć. Nieprawidłowy montaż ostrza może spowodować uszkodzenie produktu.	X		
Sprawdzić, czy osprzęt tnący nie jest uszkodzony bądź pęknięty. W razie potrzeby należy go wymienić.	X		
Sprawdzić głowicę żyłkową pod kątem uszkodzeń i pęknięć. W razie potrzeby należy go wymienić.	X		
Upewnić się, że wszystkie nakrętki i śruby są prawidłowo dokręcone.	X		

Konserwacja	Codziennie	Co tydzień	Co miesiąc
Sprawdzić silnik, zbiornik paliwa i przewody paliwowe pod kątem wycieków.	X		
Sprawdzić osłonę transportową. Upewnić się, że ostrze nie jest uszkodzone i że osłonę transportową można prawidłowo przymocować.	X		
Oczyszczyć układ chłodzenia.		X	
Sprawdzić rozrusznik i linkę rozrusznika pod kątem uszkodzeń.		X	
Sprawdzić elementy amortyzujące pod kątem uszkodzeń i pęknięć.		X	
Wyczyścić zewnętrzną powierzchnię świecy zapłonowej. Wyjąć ją i sprawdzić odstęp między elektrodami. Ustawić odstęp między elektrodami w odpowiedniej odległości (patrz <i>Dane techniczne na stronie 97</i>) lub wymienić świecę zapłonową. Upewnić się, że świeca zapłonowa jest wyposażona w eliminator zakłóceń radiowych.		X	
Wyczyścić zewnętrzną powierzchnię gaźnika oraz przestrzeń wokół niego.		X	
Sprawdzić, czy przekładnia zębata stożkowa jest wypełniona do $\frac{3}{4}$ pojemności. W razie potrzeby użyć specjalnego smaru.		X	
Oczyszczyć lub wymienić siatkę przeciwiskrową tłumika. Patrz <i>Sprawdzanie tłumika na stronie 70</i> .		X	
Sprawdzić, czy awaryjne rozpinanie uprząży nie jest uszkodzone i działa prawidłowo.			X
Sprawdzić, czy filtr paliwa nie jest zanieczyszczony i czy na giętkim przewodzie paliwa nie ma pęknięć lub innych uszkodzeń. W razie potrzeby wymienić.			X
Sprawdzić wszystkie przewody i połączenia.			X
Sprawdzić stopień zużycia sprężła, sprężyn sprężła i bębna sprężła. W razie konieczności wymiany co najmniej 1 z tych elementów należy skontaktować się z punktem serwisowym.			X
Wymienić świecę zapłonową. Upewnić się, że świeca zapłonowa jest wyposażona w opornik przeciwzakłócenia.			X

Czyszczenie układu chłodzenia



UWAGA: Zanieczyszczony lub zatkany układ chłodzenia powoduje przegrzanie produktu, co może skutkować jego uszkodzeniem.

Układ chłodzenia składa się z wlotu powietrza rozrusznika (A), żeber chłodzących cylindra (B) i pokrywy cylindra (C).

1. Układ chłodzenia należy czyścić szczotką raz na tydzień lub częściej, jeśli zachodzi taka potrzeba.

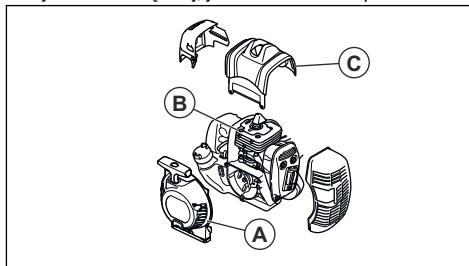

2. Sprawdzić, czy system chłodzący nie jest zabrudzony lub zatkany.

Sprawdzanie tłumika



OSTRZEŻENIE: Używany tłumik/ iskrochron i strona montażowa iskrochronu mogą zawierać na powierzchniach osady z cząstek powstałych przy spalaniu, które mogą być rakotwórcze. Aby uniknąć kontaktu ze skórą i wdychania tych cząstek podczas czyszczenia i/lub serwisowania iskrochronu:

- zakładać rękawice;
- przeprowadzać czyszczenie i/lub czynności serwisowe w dobrze wentylowanym miejscu;
- nie wolno używać sprężonego powietrza do czyszczenia iskrochronu;
- podczas czyszczenia iskrochronu należy używać szczotki drucianej i czyścić w stronę przeciwną, z dala od ciała.



OSTRZEŻENIE: Nigdy nie używać produktu, którego tłumik jest uszkodzony lub w złym stanie. Jeśli tłumik jest uszkodzony, należy zwrócić produkt do sprzedawcy/ punktu serwisowego firmy Husqvarna.



OSTRZEŻENIE: Nigdy nie należy używać urządzenia, jeśli na tłumiku nie ma siatki przeciwiskrowej lub jest ona uszkodzona.

1. Sprawdzić, czy tłumik nie jest wadliwy lub uszkodzony.
2. Sprawdzić, czy tłumik jest prawidłowo przymocowany do produktu.

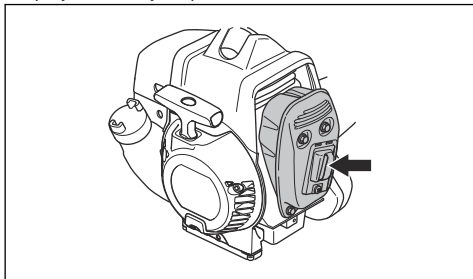

3. Jeśli produkt jest wyposażony w specjalną siatkę przeciwiskrową, należy czyścić ją co tydzień.

4. Uszkodzoną siatkę przeciwiskrową należy wymienić.

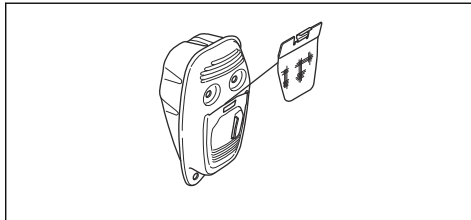

UWAGA: Zanieczyszczona siatka przeciwiskrowa powoduje przegrzewanie się produktu, co może doprowadzić do uszkodzenia cylindra i tłoka.

Filtr powietrza

Usuwać pył i zanieczyszczenia z filtra powietrza i utrzymywać go w czystości, aby zapobiec następującym problemom:

- usterkom gaźnika,
- problemom podczas uruchamiania urządzenia,
- zmniejszeniu mocy silnika,
- zwiększonemu zużyciu się części silnika,
- zbyt wysokiemu zużyciu paliwa.

Czyszczenie filtra powietrza

Regularnie czyścić filtr powietrza z brudu i kurzu. Zapobiega to usterkom gaźnika, problemom z rozruchem, utracie mocy silnika, zużyciu części silnika i większemu niż zwykle zużyciu paliwa.

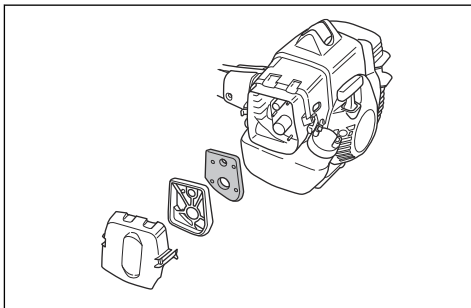

- Filtr należy czyścić po każdych 25 godzinach pracy lub częściej, jeśli eksploatacja odbywa się w warunkach wyjątkowo dużego zapylenia.

Nakładanie oleju na piankowy filtr powietrza



UWAGA: Należy zawsze stosować specjalny olej Husqvarna do filtrów powietrza. Nie używać innych rodzajów olejów.



OSTRZEŻENIE: Założyć rękawice ochronne. Olej do filtrów powietrza może spowodować podrażnienie skóry.

1. Umieścić piankowy filtr powietrza w woreczku foliowym.
2. Wlać olej do woreczka.
3. Potrząść woreczek tak, aby olej rozprzestrzenił się równo po całym filtrze.
4. Wycisnąć nadmiar oleju z filtra powietrza znajdującego się w woreczku.

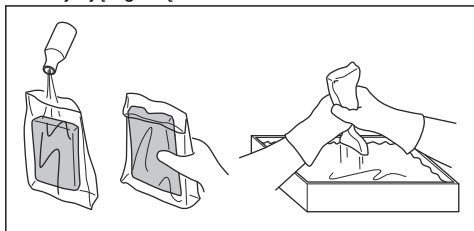

Smarowanie przekładni zębatej stożkowej

1. Wymontować osprzęt tnący.
2. Ustawić urządzenie z zatyczką smaru w najwyższym położeniu.
3. Usunąć zatyczkę smaru.

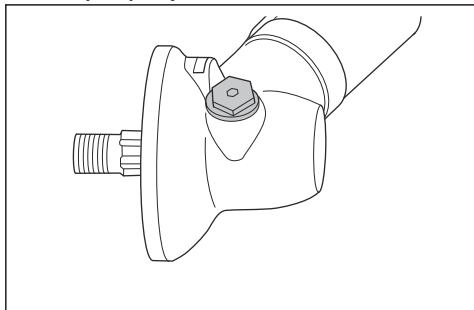

4. Zglądając do otworu zatyczki smaru, obracać wałek napędowy. Poziom smaru (A) musi być wyrównany z górną krawędzią zębów koła zębatego (B).

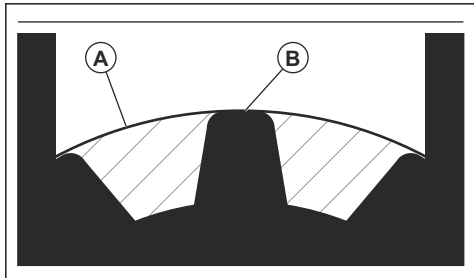

5. Jeśli poziom smaru jest zbyt niski, napędzić przekładnię zębatą stożkową smarem Husqvarna. Obracać wałek napędowy, powoli napełniając przekładnię zębatą stożkową smarem do odpowiedniego poziomu (B).



UWAGA: Nieprawidłowa ilość smaru może spowodować uszkodzenie przekładni zębatej stożkowej.

6. Założyć zatyczkę smaru.

Montaż i demontaż przeciwnakrętki



OSTRZEŻENIE: Zatrzymać silnik, stosować rękawice ochronne i uważać na ostre krawędzie osprzętu tnącego.

Przeciwnakrętka służy do mocowania niektórych rodzajów osprzętu tnącego. Przeciwnakrętka jest lewoskrętna.

- Podczas montażu należy dokręcić przeciwnakrętkę w kierunku przeciwnym do kierunku obrotów osprzętu tnącego.
- Podczas demontażu należy odkręcić przeciwnakrętkę w kierunku zgodnym z kierunkiem obrotów osprzętu tnącego.
- Do odkręcania i dokręcania przeciwnakrętki należy używać długiego klucza nasadowego. Strzałka na ilustracji wskazuje obszar, w którym należy użyć klucza nasadowego.

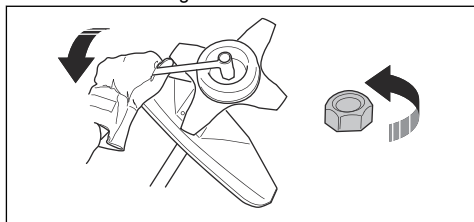

OSTRZEŻENIE: Podczas odkręcania i dokręcania przeciwnakrętki istnieje ryzyko skałeczenia się zębami ostrza tnącego. Należy zawsze upewnić się, że osłona osprzętu tnącego chronia w tym czasie dłoń.

Uwaga: Upewnić się, że nie można odkręcić przeciwnakrętki ręką. Wymienić przeciwnakrętkę, jeśli nylonowy pierścień nie zapewnia oporu co najmniej 1,5 Nm. Po około dziesiątym przykręceniu przeciwnakrętki należy wymienić ją na nową.

Sprawdzanie świecy zapłonowej



UWAGA: Stosuj wyłącznie świece zapłonowe zalecane przez producenta. Niewłaściwy typ świecy zapłonowej może spowodować uszkodzenie produktu.

- Sprawdzić świecę zapłonową, jeśli silnik ma za małą moc, trudno go uruchomić lub nie działa prawidłowo na biegu jałowym.
- Aby zmniejszyć ryzyko przedostawania się niepożądanych materiałów na elektrody świecy zapłonowej, należy przestrzegać poniższych instrukcji:
 - a) Dopilnować, by obroty biegu jałowego zostały prawidłowo wyregulowane.
 - b) Dopilnować, aby używana była odpowiednia mieszanka paliwowa.
 - c) Zadać o czystość filtra powietrza.
- Jeśli świeca zapłonowa jest zabrudzona, należy ją wyczyścić i upewnić się, że odstęp między elektrodami jest prawidłowy, patrz *Dane techniczne na stronie 91*.

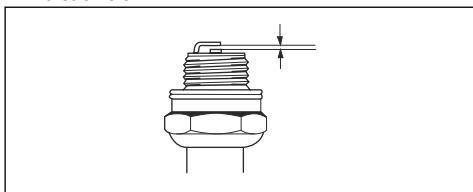

- W razie potrzeby wymienić świecę zapłonową.

Regulacja silnika

Postępować zgodnie z niniejszymi instrukcjami, jeśli silnik nie działa prawidłowo.

1. Założyć zatwierdzony osprzęt tnący, patrz *Akcesoria na stronie 93*.
2. Uruchomić silnik.
3. Włączyć produkt w typowych warunkach na 3 minuty.
4. Podnieść osprzęt tnący w powietrze i włączyć pełne obroty silnika na 30 sekund. W przypadku korzystania z głowicy żyłkowej sprawdzić, czy żyłka jest przycięta na odpowiedniej długości przez nóż osłony głowicy.

Uwaga: Nie ciąć trawy ani gałęzi podczas tego kroku.

5. Produkt musi być włączony w typowych warunkach, aby upewnić się, że silnik pracuje prawidłowo.
6. Jeśli silnik nie działa prawidłowo, należy trzykrotnie wykonać czynności 4 i 5.

7. Jeśli po wykonaniu powyższych czynności silnik nie działa poprawnie, zlecić dealerowi Husqvarna regulację/naprawę produktu.

Regulacja igły niskich obrotów (L)

- Obrócić igłę niskich obrotów zgodnie z ruchem wskazówek zegara aż do oporu.

Uwaga: Jeśli produkt nieprawidłowo przyspiesza, lub obroty biegu jałowego nie są prawidłowe, obrócić igłę niskich obrotów w lewo. Obrócić igłę niskich obrotów do momentu uzyskania prawidłowego przyspieszenia i odpowiednich obrotów biegu jałowego.

Regulacja igły wysokich obrotów (H)

Silnik regulowany jest fabrycznie w warunkach odpowiadających wysokości 0 m n.p.m. W przypadku pracy na większych wysokościach n.p.m., w różnych warunkach pogodowych i temperaturach, może być konieczna regulacja igły wysokich obrotów.

- Obrócić igłę wysokich obrotów, aby dokonać regulacji.



UWAGA: Nie obracać śruby igły wysokich obrotów poza ogranicznik regulacji. Może to spowodować uszkodzenie cylindra i tłoka.

Regulacja obrotów rozruchowych

1. Uruchomić obroty biegu jałowego.
2. Nacisnąć blokadę obrotów rozruchowych. Patrz *Uruchamianie za pomocą dźwigni gazu z blokadą obrotów rozruchowych na stronie 80*.
3. Jeśli prędkość obrotów rozruchowych wynosi mniej niż 4000 obr./min, należy przekręcić śrubę regulacyjną (A) w prawo aż do momentu, gdy osprzęt tnący zacznie się obracać. Obrócić śrubę regulacyjną (A) w prawo jeszcze o 1/2 obrotu.

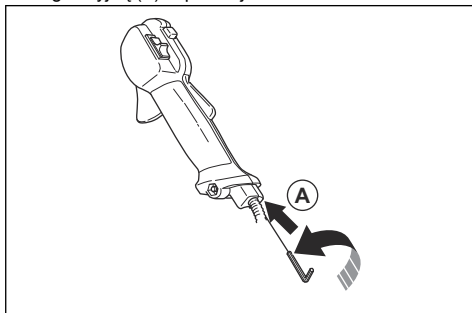

4. Jeśli prędkość obrotów rozruchowych jest zbyt wysoka, należy przekręcić śrubę regulacyjną (A) w lewo, aż do momentu, gdy osprzęt tnący zatrzyma się. Obrócić śrubę regulacyjną (A) w prawo jeszcze o 1/2 obrotu.

Regulacja obrotów biegu jałowego

Urządzenie Husqvarna zostało zaprojektowane i wyprodukowane zgodnie ze specyfikacjami ograniczającymi emisję szkodliwych substancji.

- Przed regulacją obrotów biegu jałowego sprawdź, czy filtr powietrza jest czysty i przymocować pokrywę filtra powietrza.
- Wyregulować obroty biegu jałowego za pomocą śruby regulacji oznaczonej symbolem „T”.



OSTRZEŻENIE: Jeżeli osprzęt tnący nie zatrzymuje się po ustawieniu biegu jałowego, należy skontaktować się z najbliższym serwisem. Nie używać urządzenia, dopóki nie zostanie prawidłowo wyregulowane lub naprawione.

- Obroty jałowe ustawione są prawidłowo, jeżeli silnik pracuje płynnie w każdym położeniu. Wartość obrotów biegu jałowego powinna być niższa od prędkości obrotowej osprzętu tnącego w momencie rozpoczęcia pracy.
1. Przekręcić śrubę regulacji obrotów biegu jałowego w prawo do momentu, gdy osprzęt tnący zacznie się obracać.

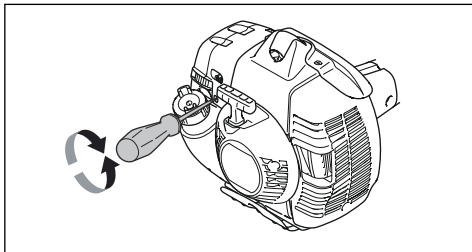

2. Przekręcić śrubę regulacji obrotów biegu jałowego w lewo do momentu, gdy osprzęt tnący zatrzyma się.

Uwaga: Zalecana prędkość obrotowa biegu jałowego — patrz *Dane techniczne na stronie 91*.

Ostrzenie noża do trawy i tarczy tnącej do trawy



OSTRZEŻENIE: Zatrzymać silnik. Stosować rękawice ochronne.

- Aby prawidłowo naostrzyć nóż do trawy lub tarczę tnącą do trawy, należy zapoznać się z instrukcją dołączoną do osprzętu tnącego.
- Wszystkie krawędzie tnące powinny być ostrzone w jednakowy sposób, aby nie zmieniło się wyważenie.

- Używać płaskiego pilnika o nacięciu pojedynczym.

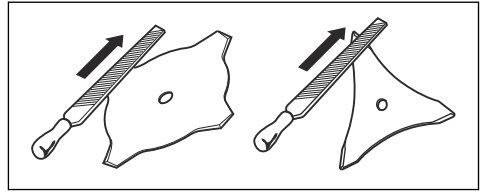

OSTRZEŻENIE: Zawsze wyrzucać uszkodzone ostrza. Nie wolno prostować zgięty lub skręconych ostrzy w celu ich ponownego użycia.

Ostrzenie ostrza tnącego



OSTRZEŻENIE: Zatrzymać silnik. Stosować rękawice ochronne.

- Aby naostrzyć ostrze i zapewnić prawidłowe rozwarście zębów, patrz instrukcje dołączone do tarczy.
- Zadbaj o to, aby produkt i ostrze miały stabilne punkty podparcia podczas ostrzenia.

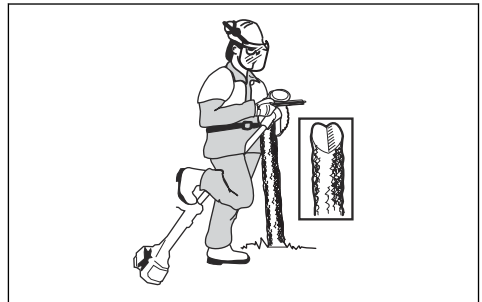

- Postępuj się okrągłym pilnikiem o średnicy 5,5 mm oraz prowadnikiem pilnika.

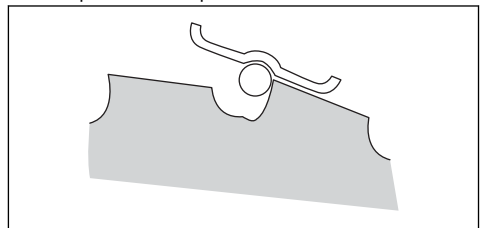

- Przytrzymać plik pod kątem 15°.

- Ostrzyć jeden ząb tarczy tnącej w prawo, a kolejny w lewo, jak pokazano na ilustracji.

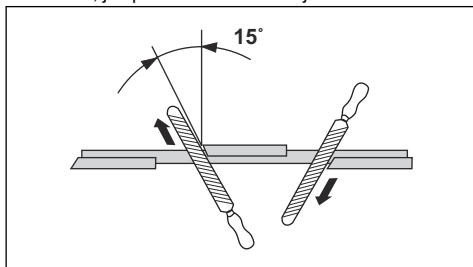

Uwaga: Naostrzyć krawędzie zębów za pomocą płaskiego pilnika, gdy są mocno zużyte. Kontynuować ostrzenie za pomocą okrągłego pilnika.

- Naostrzyć jednakowo wszystkie krawędzie, aby zachować wyważenie.

- Wyregulować rozwarście do wartości 1 mm za pomocą zalecanego narzędzia. Patrz instrukcje dołączone do tarczy.

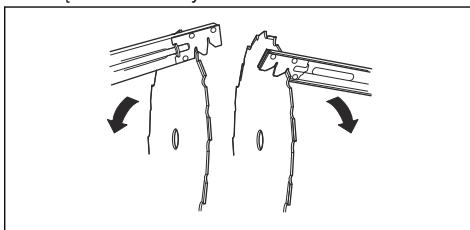

OSTRZEŻENIE: Zawsze wyrzucać uszkodzone ostrza. Nie wolno prostować zgięty lub skrzywione ostrzy w celu ich ponownego użycia.

Rozwiązywanie problemów

Silnik nie uruchamia się

Sprawdzić	Prawdopodobna przyczyna	Sposób postępowania
Wyłącznik	Wyłącznik znajduje się w pozycji STOP.	Wymianę wyłącznika należy zlecić autoryzowanemu warsztatowi obsługi technicznej.
Zapadki rozrusznika.	Zapadki rozrusznika nie są w stanie się swobodnie poruszać.	Wymontować pokrywę rozrusznika i wyczyścić obszar wokół zapadek rozrusznika. Patrz <i>Przegląd produktu na stronie 63</i> . Należy zasięgnąć pomocy w autoryzowanym warsztacie obsługi technicznej.
Zbiornik paliwa.	Niewłaściwy rodzaj paliwa.	Opróżnić zbiornik paliwa i napełnić go odpowiednim paliwem.
świeca zapłonowa,	Świeca zapłonowa jest zabrudzona lub wilgotna.	Sprawdź, czy świeca zapłonowa jest sucha i czysta.
	Odstęp między elektrodami świecy zapłonowej jest nieprawidłowy.	Wyczyść świecę zapłonową. Upewnić się, że odstęp między elektrodami jest prawidłowy. Upewnić się, że świeca zapłonowa jest wyposażona w opornik przeciwzakłóceniuowy. Informacje na temat odpowiedniego odstępu między elektrodami znajdują się w danych technicznych.
	Poluzowana świeca zapłonowa.	Dokręcić świecę zapłonową.

Silnik odpala i gaśnie

Sprawdzić	Prawdopodobna przyczyna	Sposób postępowania
Zbiornik paliwa	Niewłaściwy rodzaj paliwa.	Opróżnić zbiornik paliwa i napełnić go odpowiednim paliwem.
Filtr powietrza	Filtr powietrza jest niedrożny.	Czyszczenie filtra powietrza.

Transport, przechowywanie i utylizacja

Transport i przechowywanie

- Urządzenie i paliwo należy przechowywać i transportować w taki sposób, aby w razie ewentualnego wycieku paliwa i powstania oparów nie zachodziło ryzyko występowania iskier lub otwartego płomienia, np. w pobliżu maszyn i silników elektrycznych, przełączników elektrycznych/przełączników prądu lub kotłów.
- Do przechowywania i transportowania paliwa należy używać atestowanych pojemników specjalnie przeznaczonych do tego celu.
- Przed odstawieniem urządzenia na dłuższe przechowywanie należy opróżnić zbiornik paliwa. Aby uzyskać informacje, jak pozbyć się pozostałego paliwa, należy skontaktować się z najbliższą stacją benzynową. Opróżnić zbiornik do odpowiednich pojemników w dobrze wentylowanym pomieszczeniu.
- Przed odstawieniem urządzenia na dłuższe przechowanie należy je dokładnie oczyścić i przeprowadzić kompletny serwis.
- Osłona transportowa osprzętu tnącego musi być zawsze zamontowana na czas transportu lub przechowywania urządzenia.

- Zabezpieczyć urządzenie na czas transportu.
- Gdy urządzenie jest odstawione na dłuższe przechowanie, nie znajduje się pod nadzorem, a także podczas wykonywania wszelkich przewidzianych czynności serwisowych, należy zawsze zdejmować nasadkę świecy zapłonowej, aby zapobiec niezamierzonemu uruchomieniu silnika.
- Przed odstawieniem urządzenia do przechowywania należy odczekać, aż ostygnie.

Utylizacja

- Przestrzegać lokalnych wymogów dotyczących recyklingu oraz obowiązujących przepisów.
- Zutyliзовать wszelkie środki chemiczne, takie jak olej silnikowy i paliwo, w centrum serwisowym lub w odpowiednim miejscu utylizacji.
- Gdy produkt nie jest już użytkowany, należy go odesłać Husqvarna do dealera lub zutyliзовать w centrum utylizacji.

Dane techniczne

Dane techniczne

	535RX	535RXT
Silnik		
Pojemność skokowa, cm ³	34,6	24,6
Średnica cylindra, mm	38,0	38,0
Skok tłoka, mm	30,5	30,5
Obroty na biegu jałowym, obr./min	2900	2900
Zalecane maks. nadobroty, obr./min	11 500	11 500

	535RX	535RXT
Obroty wałka zdawczego, obr./min.	8220	8220
Maks. moc silnika zgodnie z ISO 8893, kW/obr./min	1,60/8400	1,6/8400
Tłumik z katalizatorem	Tak	Tak
Układ zapłonowy z regulacją obrotową	Tak	Tak
Układ zapłonowy		
Świeca zapłonowa	Champion RCJ 6Y	Champion RCJ 6Y
Odstęp między elektrodami świecy, w mm	0,5	0,5
Układ zasilania/smarowania		
Pojemność zbiornika paliwa, litry	0,6	0,6
Masa		
Bez paliwa, osprzętu tnącego i osłony, kg	6,1	6,7
Poziomy hałas⁷		
Zmierzony poziom mocy akustycznej, dB(A)	111	111
Poziomy głośności, gwarantowana moc akustyczna [L _{WA} dB(A)]	114	114
Poziomy głośności⁸		
Poziomy ciśnienia akustycznego równoważny temu, na który narażony jest użytkownik urządzenia, mierzony zgodnie z normami: EN/ISO 11806 oraz ISO 22868, dB(A):		
W zestawie głowica żyłkowa (oryginalna)	95	95
W zestawie tarcza tnąca do trawy (oryginalna)	95	95
Poziomy wibracji⁹		
Równoważne poziomy drgań uchwytów (a _{hv,eq}), zmierzone na uchwytach zgodnie z normami: EN ISO 11806 oraz ISO 22867, m/s ² :		
W zestawie głowica żyłkowa (oryginalna) lewa/prawa	3,0/3,4	2,4/3,1
W zestawie tarcza tnąca do trawy (oryginalna), lewa/prawa	3,4/4,1	2,5/2,7

⁷ Emisję hałasu do otoczenia zmierzono jako moc akustyczną (L_{WA}), zgodnie z dyrektywą WE 2000/14/WE. Odnotowany poziom ciśnienia akustycznego dla maszyny został zmierzony z oryginalnym osprzętem tnącym, takim który daje najwyższy poziom hałasu. Różnica pomiędzy gwarantowanym a zmierzonym poziomem ciśnienia akustycznego wynika z tego, że poziom gwarantowany zawiera także rozproszenie w wynikach pomiaru oraz różnice pomiędzy różnymi typami maszyn tego samego modelu zgodnie z Dyrektywą 2000/14/EC.

⁸ Odnotowane dane dla ciśnienia akustycznego mają typowe rozproszenie statystyczne (odchylenie standardowe) w wysokości 1,2 dB (A).

⁹ Odnotowane dane dla poziomu wibracji mają typowe rozproszenie statystyczne (odchylenie standardowe) w wysokości 0,2 m/s².

Akcesoria

Akcesoria 535RX

Zatwierdzone akcesoria	Typ akcesorium	Osiłona osprzętu tnącego, nr art.
Otwór środkowy ostrzy/noży, Ø 25,4 mm		
Gwint wałka do nasadzania ostrzy M12		
Ostrze do trawy/nóż do trawy	Multi 255-3 (Ø 255 3-zęb.)	537 33 16-01
	Grass 255-4 (Ø 255 4-zęb.)	537 33 16-01
	Multi 275-4 (<.fc 4>Ř<.:fc> 275 4-zęb.)	537 33 16-01
	Multi 300-3 (Ø 300, 4-zęb.)	537 33 16-01
Ostrze tnące	Scarlet 200-22 (<.fc 4>Ř<.:fc> 200 22-zęb.)	537 38 77-01
Noże plastikowe	Tricut Ø 300 mm (tarcze zapasowe mają numer części 531 07 77-15)	537 33 16-01/ 537 34 94-01
Głowica żyłkowa	T35, T35 (żyłka Ø 2,4–3,0 mm)	537 33 16-01 / 537 34 94-01
	S35 (żyłka Ø 2,4–3,0 mm)	537 33 16-01 / 537 34 94-01
	T45x (żyłka Ø 2,7–3,3 mm)	537 33 16-01 / 537 34 94-01
	Trimmy S II (żyłka Ø 2,4–3,3 mm)	537 33 16-01 / 537 34 94-01
Talerz dystansowy	503 89 01-02	-

Deklaracja zgodności

Deklaracja zgodności UE

My, **Husqvarna AB**, SE-561 82 Huskvarna,
Szwecja, tel.: +46-36-146500, deklarujemy z pełną
odpowiedzialnością, że produkt:

Opis	Wykaszarki
Marka	Husqvarna
Typ/model	535RX, 535RXT
Identyfikacja	Numery seryjne z roku 2022 i nowsze

spełnia wszystkie wymogi określone w odpowiednich
dyrektywach i przepisach UE:

Przepis	Opis
2006/42/WE	„w sprawie maszyn”
2014/30/UE	„w sprawie kompatybilności elektromagnetycznej”
2000/14/WE	„dotycząca emisji hałasu do środowiska”
2011/65/UE	„dotycząca ograniczenia użycia niektórych substancji niebezpiecznych w sprzęcie elektrycznym i elektronicznym”

oraz został zaprojektowany zgodnie z następującymi
normami i specyfikacjami technicznymi;

**EN ISO 12100:2010, EN ISO 14982:2009, EN IEC
63000:2018, EN ISO 11806-1:2011**

Dobrowolna kontrola homologacyjna na rzecz
Husqvarna AB została przeprowadzona przez RISE
SMP Svensk Maskinprovning AB, Box 7035, SE-750 07
Uppsala, Sweden, . Numer certyfikatu: SEC/09/2135 -
535RXT, SEC/09/2134 - 535RX

RISE SMP Svensk Maskinprovning AB, Box
7035, SE-750 07 Uppsala, Sweden, zweryfikował
także zgodność z załącznikiem V Dyrektywy Rady
2000/14/WE.

Huskvarna, 2022-03-10

Stefan Holmberg

Dyrektor ds. badań i rozwoju, Zarządzanie technologią

Husqvarna AB

Osoba odpowiedzialna za dokumentację techniczną



Obsah

Úvod.....	95	Riešenie problémov.....	120
Bezpečnosť.....	97	Preprava, skladovanie a likvidácia.....	121
Montáž.....	103	Technické údaje.....	122
Prevádzka.....	108	Príslušenstvo.....	123
Údržba.....	114	Vyhľadanie o zhode.....	124

Úvod

Prehľad výrobku

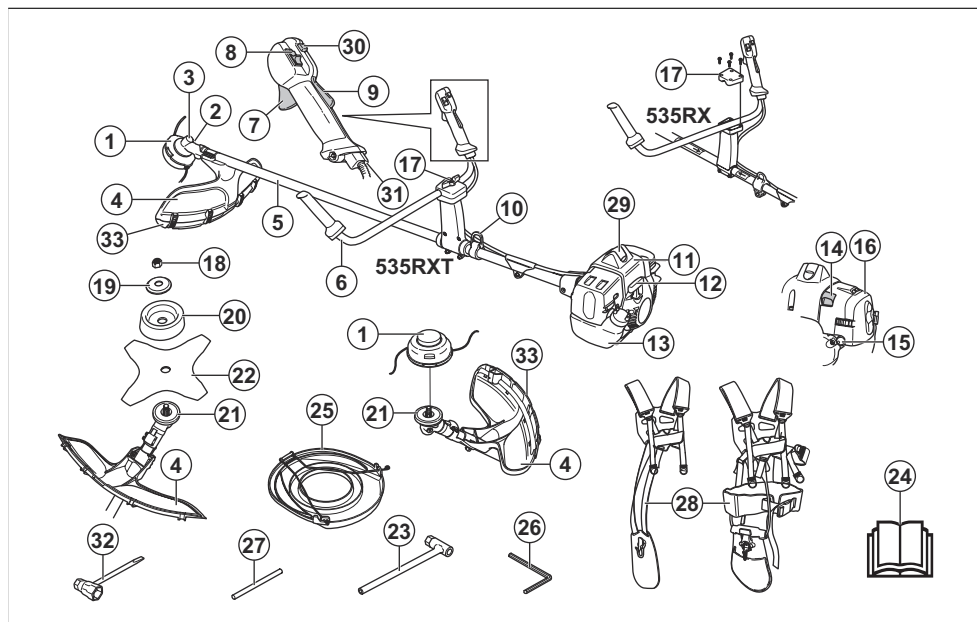

1. Vyžínacia hlava
2. Viečko plniaceho otvoru maziva, kužeľový prevod
3. Kužeľové ozubené koleso
4. Kryt rezacieho nadstavca
5. Hriadeľ
6. Držadlo
7. Ovládanie plynu
8. Vypínač
9. Poistná páčka plynu
10. Závesný krúžok
11. Kryt valca
12. Držadlo štartovacieho lanka
13. Palivová nádrž
14. Ovládanie sýtiča
15. Balónik pumpy
16. Kryt vzduchového filtra
17. Nastavenie rukoväti
18. Poistná matica
19. Podporná príruha
20. Podporná miska
21. Hnací disk
22. Čepeľ
23. Nástrčkový kľúč
24. Návod na obsluhu
25. Transportný kryt
26. Imbusový kľúč
27. Poistný kolík
28. Popruh
29. Kryt zapalovacej sviečky a zapalovacia sviečka
30. Tlačidlo štartovacieho plynu

- 31. Nastavenie lanka plynu
- 32. Kľúč na zapalovaciu sviečku
- 33. Nadstavba krytu

Popis výrobku

Tento výrobok je krovinores so spaľovacím motorom.

Neustále pracujeme na tom, aby sme zabezpečili vyššiu bezpečnosť a efektívnosť počas prevádzky. Ak potrebujete ďalšie informácie, obráťte sa na servisného predajcu.

Plánované použitie

Osadte výrobok pilovým kotúčom, nožom na trávu alebo vyžinacou hlavou a využite ho na kosenie rôznych druhov rastlín. Výrobok nepoužívajte na iné účely ako kosenie či vyžínanie trávnatého porastu alebo prerezávanie lesného porastu. Pilový kotúč slúži na rezanie vlákničitých druhov dreva. Nôž na trávu a vyžinacia hlava slúžia na kosenie trávy.

Poznámka: Použitie môže byť regulované vnútroštátnymi alebo miestnymi predpismi. V súlade s danými predpismi.

S výrobkom používajte iba príslušenstvo schválené výrobcom. Pozrite si časť *Príslušenstvo na strane 123*.

Symbyly na výrobku



UPOZORNENIE: Tento výrobok môže byť nebezpečný a spôsobiť vážne poranenie alebo usmrtenie obsluhujúceho pracovníka alebo iných osôb. Postupujte opatrne a používajte výrobok správnym spôsobom.



Skôr než začnete produkt používať, pozorne si prečítajte návod na obsluhu a dôsledne sa oboznámte s pokynmi.



Maximálne otáčky výstupného hriadeľa.



V miestach, kde na vás niečo môže spadnúť, používajte ochrannú prilbu. Používajte schválené chrániče sluchu. Používajte schválené chrániče očí.



Používajte schválené ochranné rukavice.



Používajte odolné protišmykové topánky.



Počas používania sa môžu od výrobku odraziť predmety a spôsobiť poranenie.



Počas používania výrobku zachovávajúte minimálnu vzdialenosť 15 metrov od ľudí a zvierat.



V prípade, že sa rezné zariadenie dotkne predmetu, ktorý nie je možné priamo prerezat', hrozí riziko odrazenia noža. Výrobok je schopný odrezať časť tela.



Označenie týkajúce sa emisie hluku do okolia podľa smerníc a nariadení EÚ a UK a legislatívy v štáte New South Wales „Protection of the Environment Operations (Noise Control) Regulation 2017“ (Nariadenie o ochrane životného prostredia pri prevádzke (kontrola hluku) z roku 2017). Garantovaná hladina akustického výkonu produktu je uvedená v *Technické údaje na strane 122* a na štítku.



Šípky ukazujú obmedzenie polohy rukoväti.



Šíťič.



Balónik pumpy.



Tento výrobok je v súlade s príslušnými smernicami ES.



Tento výrobok je v súlade s príslušnými právnymi predpismi Spojeného kráľovstva.

rrrtboox

Výkonový štítok zobrazuje výrobné číslo. **yyyy** je rok výroby, **ww** je týždeň výroby.

Poznámka: Ostatné symboly/štítky na výrobku odkazujú na požiadavky certifikácie pre iné komerčné oblasti.

Emisie Euro V



VÝSTRAHA: Nepovolená manipulácia s motorom ruší platnosť typového schválenia tohto výrobku pre EÚ.

Zodpovednosť za výrobok

V súlade s právnymi predpismi upravujúcimi zodpovednosť za výrobok nenesieme zodpovednosť za škody spôsobené našim výrobkom v dôsledku:

- nesprávne vykonanej opravy výrobku,
- opravy výrobku, pri ktorej neboli použité diely od výrobcu alebo diely schválené výrobcom,
- používania príslušenstva od iného výrobcu alebo príslušenstva, ktoré nie je schválené výrobcom,
- opravy výrobku, ktoré neboli vykonané v schválenom servisnom stredisku alebo schválenými kompetentnými osobami.

Bezpečnosť

Bezpečnostné definície

Výstrahy, upozornenia a poznámky slúžia na zdôraznenie mimoriadne dôležitých častí návodu.



VÝSTRAHA: Používa sa, ak pre obsluhu alebo osoby v okolí existuje nebezpečenstvo poranenia alebo smrti v prípade nedodržania pokynov v návode.



VAROVANIE: Používa sa, ak hrozí nebezpečenstvo poškodenia produktu, iných materiálov alebo okolitej oblasti v prípade nedodržania pokynov v návode.

Poznámka: Používa sa na poskytnutie informácií nad rámec nevyhnutných informácií v danej situácii.

Všeobecné bezpečnostné pokyny



VÝSTRAHA: Skôr než budete výrobok používať, prečítajte si nasledujúce výstrahy.

- Tento výrobok vytvára počas prevádzky elektromagnetické pole. Toto pole môže za určitých okolností spôsobovať rušenie aktívnych alebo pasívnych implantovaných zdravotníckych pomôcok. Na zníženie rizika vážneho alebo smrteľného zranenia odporúčame, aby sa osoby s implantovanými pomôckami poradili so svojím lekárom a výrobcom pomôcky ešte pred použitím tohto výrobku.
- Výrobok nepoužívajte, ak ste unavení, chorí alebo ste pod vplyvom alkoholu, drog alebo liekov. Vyššie uvedené prípady majú negatívny vplyv na váš zrak, ostražitosť, koordináciu a úsudok.
- Výrobok nepoužívajte v nepriaznivých podmienkach, ako sú hustá hmla, silný dážď a vietor alebo silná zima. Použitie výrobku v nepriaznivom počasí môže viesť k zvýšenej únave a vzniku výrazných rizík, napríklad v dôsledku poľadovice alebo nepredvídateľného smeru rezania.

- Vždy zachovávajte opatrnosť a riadte sa zdravým úsudkom. Ak sa po prečítaní návodu na obsluhu cítite neistí v súvislosti s pracovnou situáciou alebo prevádzkovými postupmi, než budete pokračovať, obráťte sa na servisného zástupcu.
- Ak ponechávate výrobok mimo dohľadu, vyberte kryt zapaľovacej sviečky.
- Používaný tlmíč výfuku/ochrana pred iskrami a montážna platňa ochrany pred iskrami môžu obsahovať nánosy častíc, ktoré môžu byť karcinogénne. Pri manipulácii s tlmíčom výfuku/ochranou pred iskrami sa vyhnite expozícii týmto zlúčeninám. Pred akoukoľvek manipuláciou s tlmíčom výfuku/ochranou pred iskrami si pozrite *Kontrola tlmíča výfuku na strane 101.*

Bezpečnostné pokyny pre montáž



VÝSTRAHA: Skôr než budete výrobok používať, prečítajte si nasledujúce výstrahy.

- Pri montáži produktu a rezacieho nadstavca používajte ochranné rukavice.
- Pred zostavením výrobku odpojte kryt zapaľovacej sviečky od zapaľovacej sviečky.
- Pred obsluhou výrobku skontrolujte, či je namontovaná správna rukoväť a kryt rezacieho nadstavca.
- Poškodený alebo nesprávny kryt rezacieho nadstavca môže spôsobiť zranenie. Nepoužívajte rezací nadstavec bez schváleného ochranného krytu.
- Pred naštartovaním výrobku správne nasadte kryt spojky a hriadeľa.
- Hnací disk a podporná príruha musia byť správne uchytené v stredovom otvore rezacieho nadstavca. Nesprávne nasadenie rezacieho nadstavca môže viesť k zraneniu alebo usmrteniu.
- K výrobku pripojte popruh, aby ste zabránili zraneniu používateľa alebo iných osôb.

Bezpečnostné pokyny pre prevádzku



VÝSTRAHA: Skôr než budete výrobok používať, prečítajte si nasledujúce výstrahy.

- Pred použitím výrobku sa oboznámte a ujasnite si rozdiely medzi prerezávaním lesného porastu, kosením trávového porastu a vyžíňaním.
- Používajte osobné ochranné prostriedky. Pozrite si časť *Osobné ochranné prostriedky na strane 99*.
- Dlhodobé vystavenie sa hluku môže spôsobiť trvale poškodenie sluchu. Vždy používajte schválené chrániče sluchu.
- Počas používania chráničov sluchu venujte pozornosť výstražným signálom a zvýšeným hlasom. Keď sa motor zastaví, vždy si zložte chrániče sluchu.
- Výrobok nikdy nepoužívajte, ak je upravený alebo poškodený.
- Skontrolujte, či nie sú kryt zapalovacej sviečky a zapalovací vodič poškodené, aby ste predišli riziku zásahu elektrickým prúdom.
- Sledujte okolie pracovnej plochy, aby bezpečné používanie výrobku neohrozili žiadne osoby, zvieratá ani predmety.
- Sledujte okolie pracovnej plochy a dbajte, aby sa žiadne osoby ani zvieratá nedotkli rezacieho nadstavca, ani ich nezasiahli predmety, ktoré by rezací nadstavec mohol vymrštiť.
- Nepoužívajte výrobok v situáciách či na miestach, kde by v prípade nehody nebolo možné zabezpečiť žiadnu pomoc.
- Výrobok nepoužívajte bez schváleného krytu rezacieho nadstavca.
- Dbajte na to, aby sa počas práce nepriblížili žiadne osoby ani zvieratá na vzdialenosť menšiu ako 15 metrov/50 stôp. Keď sa s výrobkom otáčate, vždy najprv pozrite za seba. Ak sa do bezpečnostnej zóny s polomerom 15 metrov/50 stôp dostane osoba alebo zviera, výrobok ihneď zastavte. Ak v rovnakej oblasti pracuje viac než 1 osoba obsluhujúca výrobok, zachovávajúce odstup zodpovedajúci minimálne 2-násobku výšky daného stromu a zároveň minimálne 15 metrov/50 stôp.
- Skontrolujte pracovnú plochu. Odstráňte všetky voľné predmety, ako sú kamene, úlomky skla, klince, oceľové drôty, šnúry a pod., ktoré by mohol rezací nadstavec vymrštiť alebo by sa okolo neho mohli obmotať.
- Uistite sa, že sa môžete bezpečne pohybovať a bezpečne stáť. Skontrolujte oblasť, či sa v nej nenachádzajú prekážky, ako sú korene, skaly, vetvy

a priekopy. Počas práce na svahoch postupujte opatrne.



- Nenaťahujte sa príliš ďaleko. Vždy spočívajte nohami pevne na zemi a zachovávajúce dobrú rovnováhu.
- Než výrobok naštartujete, umiestnite ho na rovnú plochu v minimálnej vzdialenosti 3 metre/10 stôp od zdroja paliva a miesta, kde palivo dopĺňate. Uistite sa, že sa v blízkosti rezacieho nadstavca nenachádzajú ani sa ho nedotýkajú žiadne predmety.
- Ak sa rezací nadstavec pri voľnobežných otáčkach otáča, požiadajte servisného zástupcu o jeho nastavenie. Nepoužívajte výrobok, kým nebol správne nastavený alebo opravený.
- Dávajte pozor na odletujúce predmety. Vždy používajte správne prostriedky na ochranu očí a dodržiavajte odstup od krytu rezacieho nadstavca. Kamenky a iné predmety by vám mohli vletieť do očí a spôsobiť oslepnutie alebo iné zranenia.
- Výrobok nikdy nepokladajte na zem so zapnutým motorom, pokiaľ naň nemáte jasný výhľad.
- Narezaný materiál neodstraňujte ani nenechajte iné osoby odstraňovať, kým je spustený motor alebo kým sa otáča rezná zariadenie, keďže by mohlo dôjsť k vážnemu zraneniu.
- Pred odstraňovaním materiálu oмотaného na hriadeľ noža alebo zachyteného medzi kryt rezacieho nadstavca a rezná zariadenie vždy najprv zastavte motor a uistite sa, že sa rezná zariadenie neotáča.
- Pri odstraňovaní materiálu z tesnej blízkosti rezného zariadenia buďte opatrní. Kuželový prevod je počas prevádzky horúci a môže spôsobiť popálenie.
- Výfukové plyny z motora sú horúce a môžu obsahovať iskry. Hrozí nebezpečenstvo požiaru. V blízkosti suchých a horľavých materiálov postupujte opatrne.
- Nikdy stroj nepoužívajte v uzavretom priestore alebo na miestach bez vhodného vetrania. Výfukové plyny obsahujú oxid uhľnatý, plyn bez zápachu, ktorý je jedovatý a veľmi nebezpečný.
- Pred presunom na inú pracovnú plochu vypnite motor. Pred presunom zariadenia vždy nasadte transportný kryt.

- Nadmerné vystavenie vibráciám môže viesť k poškodeniu krvného obehu alebo nervovým poškodeniam u ľudí, ktorí majú zhoršený krvný obeh. Pri symptómoch nadmerného vystavenia vibráciám sa obráťte na svojho lekára. Tieto príznaky sú trpnutie, strata citu, chvenie, pichanie, bolesť, strata sily, zmeny vo farbe a stave pleti. Tieto symptómy sa bežne objavujú na prstoch, rukách a zápästiach. Riziko je väčšie pri nízkych teplotách.

Osobné ochranné prostriedky



VÝSTRAHA: Skôr než budete výrobok používať, prečítajte si nasledujúce výstrahy.

- Pri používaní produktu vždy používajte schválené osobné ochranné prostriedky. Osobné ochranné prostriedky nedokážu úplne vylúčiť riziko, ale môžu znížiť vážnosť zranenia v prípade nehody. Váš predajca vám pomôže pri výbere správnych prostriedkov.
- V prípade, že výška stromov na pracovnej ploche presahuje 2 m/6,5 stôp, používajte prilbu.
- Používajte schválené chrániče sluchu.
- Vždy používajte schválené ochranné okuliare, ktoré sú v súlade s normou ANSI Z87.1 platnou v USA alebo normou EN 166 platnou v krajinách EÚ. Na ochranu tváre používajte štít. Štít nie je dostatočnou ochranou očí.



- Keď je to potrebné, používajte rukavice, ako napríklad pri montáži, kontrole alebo čistení rezného zariadenia.
- Používajte ochrannú obuv s oceľovou špičkou a protišmykovými podrážkami.
- Používajte odev vyrobený z pevnej tkaniny. Vždy noste pevné, dlhé nohavice a dlhé rukávy. Nepoužívajte voľný odev, ktorý sa môže zachytiť v konároch a vetvách. Nepoužívajte šperky, krátke nohavice ani sandále. Nechodte bosí. Vlasy si bezpečne uchytte nad úrovňou ramien.

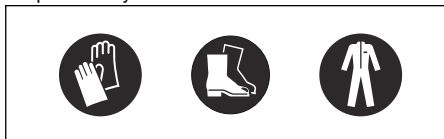

- Majte poruke vybavenie prvej pomoci.

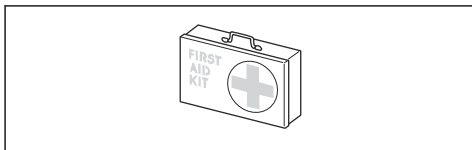

Bezpečnostné zariadenia na výrobku

Ďalšie informácie o prístupe k bezpečnostným zariadeniam nájdete v časti *Bezpečnostné pokyny pre montáž na strane 97*.



VÝSTRAHA: Skôr než budete používať produkt, prečítajte si nasledujúce výstrahy.

- Nepoužívajte produkt, ktorý má chybné bezpečnostné zariadenia. Bezpečnostné zariadenia pravidelne kontrolujte a vykonávajte ich údržbu. Ak sú bezpečnostné zariadenia chybné, obráťte sa na servisného zástupcu spoločnosti Husqvarna.
- Bezpečnostné zariadenia neupravujte. Nepoužívajte produkt, ak ochranné kryty, bezpečnostné vypínače alebo iné ochranné zariadenia nie sú nainštalované alebo ak sú chybné.
- Údržba a opravné práce výrobku a najmä bezpečnostných zariadení si vyžadujú špeciálne školenie. Ak bezpečnostné zariadenia nezodpovedajú kontrolám uvedeným v návode na obsluhu, ste povinní požiadať o pomoc servisného zástupcu. Garantujeme dostupnosť profesionálnych opráv a servisu. Ak váš predajca nie je servisný zástupca, kontaktujte predajcu, ktorý vám poskytne informácie o najbližšom servisnom zástupcovi.
- Nepoužívajte rezací nadstavec bez schváleného a správne nasadeného krytu rezacieho nadstavca. Pozrite si časť *Montáž rezného zariadenia na strane 104*.

Rezací nadstavec



VÝSTRAHA: Pri vykonávaní práce na rezacom nadstavci sa nadstavec nesmie otáčať. Uistite sa, že sa motor zastavil. Pred vykonávaním prác na rezacom nadstavci zložte kryt zapaľovacej sviečky.



VÝSTRAHA: Zaisťte, aby bol rezací nadstavec nepoškodený. Poškodený rezací nadstavec môže spôsobiť nehody. Poškodený rezací nadstavec vymeňte.



VÝSTRAHA: Používajte správny rezací nadstavec. Používajte len rezací nadstavec s odporúčanými ochrannými

Kontrola poistky páčky plynu

1. Skontrolujte, či sa poistka páčky plynu (A) a páčka plynu (B) pohybujú voľne a či vratná pružina funguje správne.

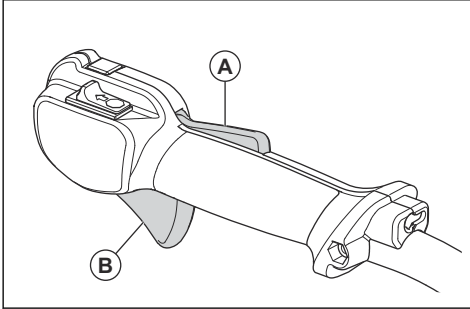

2. Stlačte poistku páčky plynu a uistite sa, že sa po uvoľnení vráti do východiskovej polohy.

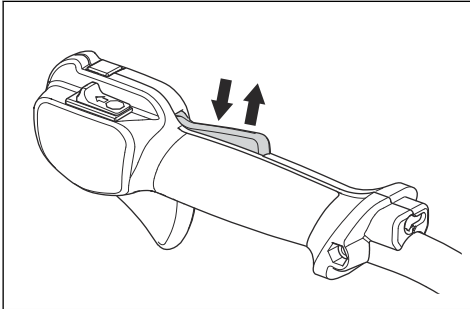

3. Uistite sa, že je páčka plynu zablokovaná v polohe voľnobehu, keď je poistka páčky plynu uvoľnená.

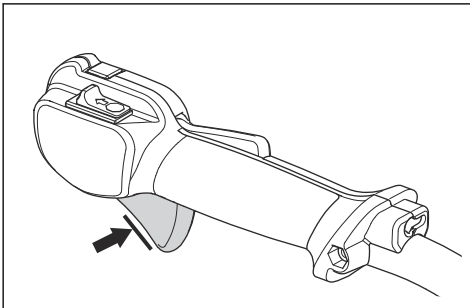

4. Naštartujte výrobok a pridajte plný plyn.
5. Uvoľnite páčku plynu a skontrolujte, či sa čepele zastavia a zostanú stáť.



VÝSTRAHA: Ak sa čepele nezastavia, keď je páčka plynu vo voľnobežnej polohe, musíte nastaviť

Vypínač

Naštartujte motor. Uistite sa, že po prepnutí vypínača do polohy zastavenia sa motor zastaví.

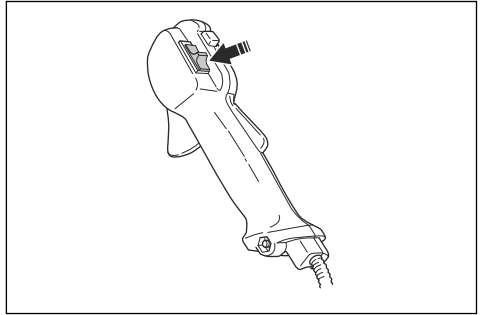

Kontrola krytu rezacieho nadstavca



VÝSTRAHA: Nesprávny alebo poškodený kryt rezacieho nadstavca môže zapríčiniť vážne poranenie. Pozrite si časť *Bezpečnostné pokyny pre prevádzku na strane 98*.



VÝSTRAHA: Vždy používajte odporúčaný ochranný kryt zodpovedajúci používanému rezaciemu nadstavcu. Ak sa nainštaluje nesprávny alebo poškodený kryt rezacieho nadstavca, môže spôsobiť vážne poranenie. Pozrite si časť *Technické údaje na strane 122*.

Kryt rezacieho nadstavca zabraňuje vzniku poranení následkom odrazenia uvoľnených predmetov smerom k používateľovi. Taktiež zamedzuje vzniku zranení spôsobených dotykom s rezacím nadstavcom.

1. Pohľadom skontrolujte prítomnosť prípadných poškodení, napríklad prasklín.

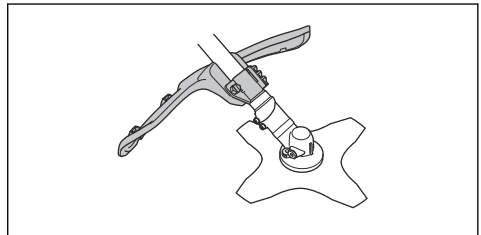

2. Ak je kryt rezacieho nadstavca poškodený, vymeňte ho.

Kontrola systému na tlmenie vibrácií



VÝSTRAHA: Nesprávne navinutá šnúra alebo nesprávny rezací nadstavec zvyšuje úroveň vibrácií. Pozrite si časť *Bezpečnostné pokyny pre prevádzku na strane 98.*

Systém na tlmenie vibrácií znižuje chvenie rúk a ramien na minimum, čím uľahčuje používanie.

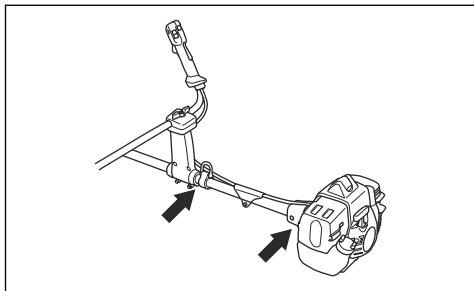

1. Zastavte motor.
2. Pohľadom skontrolujte výskyt prípadných deformácií a poškodení.

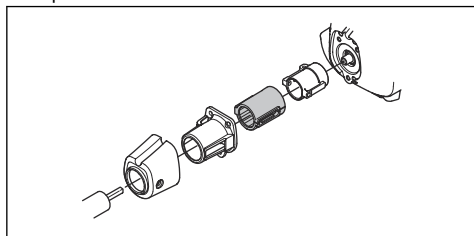

3. Skontrolujte, či sú správne nasadené prvky na tlmenie vibrácií.

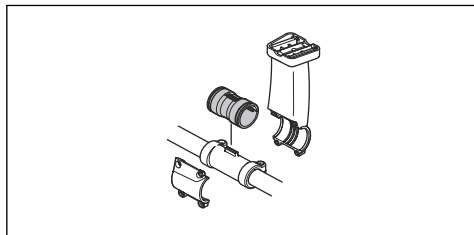

Kontrola rýchlopínacieho mechanizmu



VÝSTRAHA: Nepoužívajte popruh s poškodeným rýchlopínacím mechanizmom.

Rýchlopínací mechanizmus umožňuje obsluhu v núdzovej situácii rýchlo uvoľniť výrobok z popruhu.

1. Zastavte motor.
2. Pohľadom skontrolujte prítomnosť prípadných poškodení, napríklad prasklín.
3. Odpojením a opätovným pripojením rýchlopínacieho mechanizmu skontrolujte, či správne funguje.

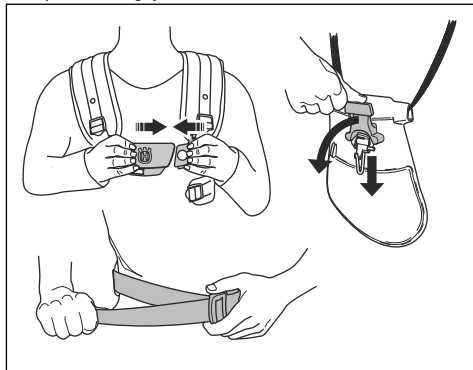

Kontrola tlmiča výfuku



VÝSTRAHA: Používaný tlmič výfuku/ ochrana pred iskrami a montážna platňa ochrany pred iskrami môže obsahovať častice spaľovania, ktoré môžu byť karcinogénne. Pri čistení a/alebo servise ochrany pred iskrami vždy dbajte na to, aby sa predišlo kontaktu s pokožkou a vdychnutiu.

- používajte rukavice;
- čistenie a/alebo servis vykonávajte v dobre vetranom priestore;
- na čistenie krytu na ochranu pred iskrami nepoužívajte stlačený vzduch;
- pri čistení ochrany pred iskrami používajte oceľovú kefu a čítajte smerom od tela.



VÝSTRAHA: Nepoužívajte výrobok, ak je tlmič výfuku poškodený.



VÝSTRAHA: Tlmič výfuku je počas prevádzky a po nej veľmi horúci, a to aj pri voľnobežných otáčkach. V záujme predchádzania zraneniam spôsobených popálením používajte ochranné rukavice.

Tlmič výfuku slúži na udržiavanie minimálnej hladiny hluku a na smerovanie výfukových plynov smerom od obsluhy.

1. Zastavte motor.

2. Pohľadom skontrolujte prítomnosť prípadných poškodení a deformácií.

Poznámka: Vnútročné povrchy tlmíča výfuku obsahujú chemické látky, ktoré môžu spôsobovať rakovinu. Dajte pozor, aby ste sa s týchto prvkov v prípade poškodenia tlmíča výfuku nedotkli.

3. Skontrolujte, či je tlmíč výfuku správne pripevnený k výrobku.

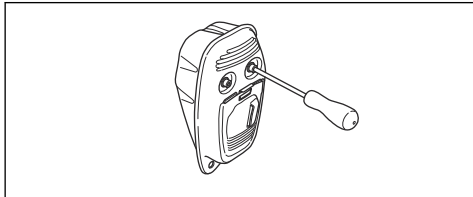

4. Ak tlmíč výfuku na výrobku obsahuje kryt na ochranu pred iskrami, pohľadom ho skontrolujte.

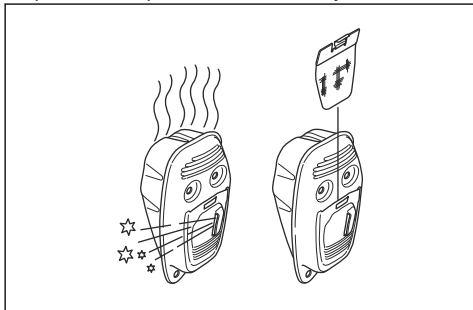

- a) Ak je sitko lapača iskier poškodené, vymeňte ho.
b) Ak je kryt na ochranu pred iskrami zanesený, vyčistite ho. V časti *Údržba na strane 114*, ak potrebujete ďalšie informácie.



VAROVANIE: Ak je kryt na ochranu pred iskrami zanesený, výrobok sa bude prehrievať, čo spôsobuje poškodenie valca a piesta.

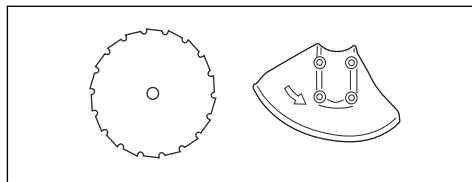

- Na kosenie hrubej trávy používajte nože a kotúče na trávu.

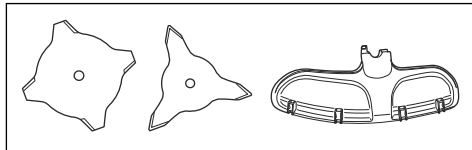

- Výžinaciu hlavu používajte na zastrhávanie trávy.

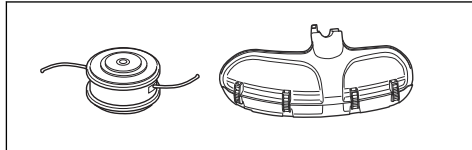

- Nesprávne naostrený alebo poškodený nôž zvyšuje riziko vzniku nehody. Udržiavajte zuby čepele správne nabrúsené. Postupujte podľa pokynov v časti *Ostrenie kotúča alebo noža na trávu na strane 119* a použite odporúčanú brúsnu mierku.

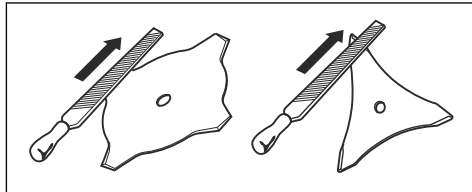

- Skontrolujte, či nie je rezné zariadenie poškodené alebo prasknuté. Ak je rezné zariadenie poškodené, vymeňte ho.
- Rezné zariadenia používajte len s odporúčanými krytmi. V časti *Príslušenstvo na strane 123*.

Bezpečnostné pokyny pre údržbu



VÝSTRAHA: Skôr než budete výrobok používať, prečítajte si nasledujúce výstrahy.

- Zastavte motor a uistite sa, že sa rezací nadstavec zastaví. Pred vykonávaním údržby zložte kryt valca a odpojte kryt zapalovacej sviečky.
- Výfukové plyny z motora obsahujú oxid uhoľnatý, plyn bez zápachu, ktorý je jedovatý, veľmi nebezpečný a môže spôsobiť smrť. Produkt neštartujte v interiéri ani v uzavretých priestoroch.
- Výfukové plyny z motora sú horúce a môžu obsahovať iskry. Nepoužívajte výrobok vo vnútri ani v blízkosti horľavého materiálu.

Pílový kotúč a nôž na trávu

- Používajte správne nabrúsené kotúče a nože. Nesprávne naostrený alebo poškodený kotúč alebo nôž zvyšuje riziko vzniku zranení.
- Používajte správne nastavené kotúče a nože. Správne nastavenie kotúčov a nožov je na 1 mm. Nesprávnym nastavením kotúča alebo noža sa zvyšuje nebezpečenstvo poranenia a vzniku škôd.
- Informácie o správnom ostrení a nastavení kotúčov a nožov sú uvedené v pokynoch dodaných s príslušným kotúčom alebo nožom.

Rezné zariadenie

- Na rezanie dreva používajte kotúče.

- Príslušenstvo a úprava výrobku, ktoré neschválil výrobca, môžu spôsobiť vážne poranenia alebo smrť. Výrobok neupravujte. Vždy používajte originálne príslušenstvo.
- Nepravidelná a nesprávne vykonaná údržba zvyšuje nebezpečenstvo poranenia a poškodenia výrobku.
- Vykonávajte len údržbu odporúčanú v tomto návode na obsluhu. Vykonanie všetkých ostatných servisných úkonov ponechajte na schváleného servisného zástupcu spoločnosti Husqvarna.
- Výrobok nechajte pravidelne kontrolovať kvôli údržbe u schváleného servisného zástupcu spoločnosti Husqvarna.
- Vymeňte všetky poškodené, opotrebované alebo zlomené diely.
- Vyhňte sa vdychovaniu výparov paliva, pretože môžu spôsobiť poranenie. Zabezpečte dostatočné prúdenie vzduchu.
- V blízkosti paliva alebo motora nefajčite.
- Neukladajte do blízkosti paliva alebo motora teplé predmety.
- Nedoplňajte palivo, keď je zapnutý motor.
- Pred dopĺňaním paliva sa uistite, že motor vychladol.
- Pred dopĺňaním paliva pomaly otvorte veko palivovej nádrže a opatrne uvoľnite tlak.
- Zabezpečte dostatočné prúdenie vzduchu počas dopĺňania paliva a miešania paliva (benzín a dvojitaktný olej) alebo vypúšťania palivovej nádrže.
- Palivo a výpary z neho sú vysoko horľavé a ich vdychnutie alebo kontakt s pokožkou môžu spôsobiť vážne poranenie. Z tohto dôvodu pri manipulácii s palivom postupujte opatrne a zabezpečte dostatočné vetranie.
- Starostlivo utiahnite veko palivovej nádrže, inak hrozí riziko vzniku požiaru.
- Pred spustením premiestnite výrobok minimálne 3 m od miesta, na ktorom ste doplnili palivo do nádrže.
- Neprepíňajte palivovú nádrž.
- Pri premiestňovaní výrobku alebo nádoby na palivo sa uistite, že z nich nevyteká palivo.
- Výrobok ani nádobu na palivo neukladajte na miesta s otvoreným ohňom, iskrami alebo trvalým plameňom. Uistite sa, že sa na mieste, na ktorom výrobok uskladníte, nenachádza otvorený oheň.
- Na premiestnenie alebo uskladnenie paliva používajte len schválené nádoby.
- Pred dlhodobým uskladnením vyprázdňte palivovú nádrž. Pri likvidácii paliva dodržiavajte miestne právne predpisy.
- Pred dlhodobým uskladnením výrobok vyčistite.
- Pred odložením odmontujte z výrobku kryt zapalovacej sviečky, aby ste sa uistili, že nedôjde k náhodnému spusteniu motora.

Bezpečnosť paliva



VÝSTRAHA: Skôr než budete výrobok používať, prečítajte si nasledujúce výstrahy.

- Palivo nezmiešavajte v interiéri ani v blízkosti zdroja tepla.
- Výrobok neštartujte, ak sú na ňom zvyšky paliva alebo motorového oleja. Odstráňte neželané palivo/olej a nechajte výrobok vyschnúť. Odstráňte z výrobku neželané palivo.
- Ak vylejete palivo na odev, okamžite sa prezlečte.
- Dávajte pozor, aby ste si palivo nevyliali na telo, pretože môže spôsobiť poranenie. Ak si palivo vylejete na telo, umyte sa pomocou mydla a vody.
- Motor neštartujte, ak olej alebo palivo vylejete na výrobok alebo na svoje telo.
- Výrobok neštartujte, ak sa na motore vyskytuje netesnosť. Pravidelne kontrolujte výskyt netesností na motore.
- Pri manipulácii s palivom zachovajte opatrnosť. Palivo je horľavá látka a výpary z paliva sú výbušné a môžu spôsobiť poranenia alebo smrť.

Montáž

Úvod



VÝSTRAHA: Pred zostavením výrobku si musíte prečítať kapitolu o bezpečnosti a porozumieť informáciám, ktoré sa v nej uvádzajú.



VÝSTRAHA: Pred zostavením výrobku od zapalovacej sviečky odpojte kábel zapalovacej sviečky.

Montáž rukoväti s ovládaním plynu

1. Odstráňte skrutku za rukoväťou s ovládaním plynu.

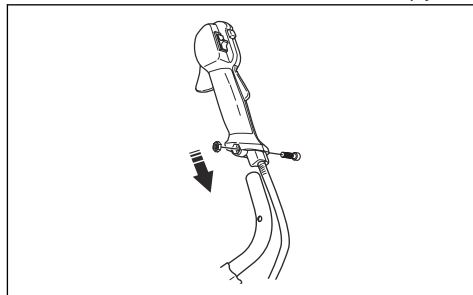

2. Presuňte rukoväť s ovládaním plynu na pravú stranu rukoväte.
3. Zarovnajte otvor na skrutku za rukoväťou s ovládaním plynu s otvorom na skrutku na rukováti.
4. Zasuňte skrutku cez otvory. Uťahnite skrutku.

Montáž rukoväti

1. Vložte rukoväť do podpery.

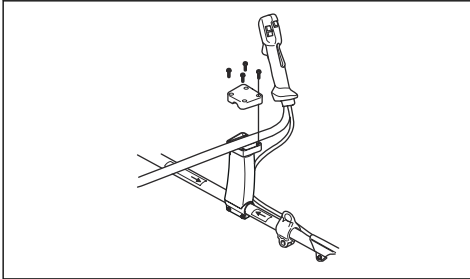

2. Skontrolujte, či sú otvory na skrutky zarovnané.
3. Vložte 4 skrutky, ale neuťahujte ich úplne.
4. Upravte rukoväť tak, aby bolo výrobné číslo možné umiestniť do správnej pracovnej polohy.



5. Úplne utiahnite 4 skrutky.

Montáž rukoväti

1. Vložte rukoväť do podpery.

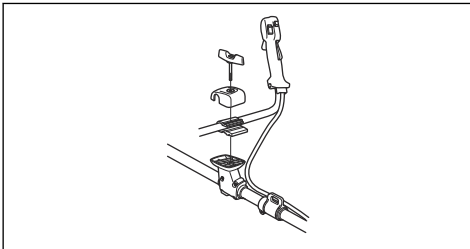

2. Skontrolujte, či sú otvory na skrutku zarovnané.
3. Nasadte upevňovaciu skrutku a čiastočne ju utiahnite.

4. Upravte rukoväť tak, aby bolo výrobné číslo možné umiestniť do správnej pracovnej polohy.



5. Gombík utiahnite na doraz.

Montáž rezného zariadenia

Súčasťou rezného zariadenia je rezací nadstavec a kryt rezacieho nadstavca.



VÝSTRAHA: Používajte ochranné rukavice.



VÝSTRAHA: Vždy používajte kryt rezacieho nadstavca, ktorý je odporúčaný pre daný rezací nadstavec. Pozrite si časť Príslušenstvo na strane 123.



VÝSTRAHA: Nesprávne nasadený kryt rezacieho nadstavca môže viesť k zraneniam alebo usmrteniu.

Nasadenie krytu vyžínacej hlavy alebo kombinovaného krytu pre vyžínaciu hlavu a plastové nože

1. Zaveste kryt vyžínacej hlavy/kombinovaný kryt (A) na dva háčiky na držiaku platničky (M).
2. Ohnite kryt okolo hriadeľa a upevnite ho skrutkou (L) na opačnej strane hriadeľa.
3. Poistný kolík (C) vložte do drážky na hlave skrutky a úplne ho utiahnite.

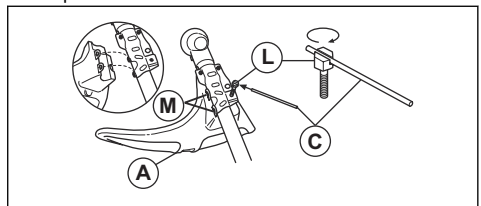

Nasadenie vyžínacej hlavy alebo plastového krytu

1. Nasadte hnací disk (B) na výstupný hriadeľ.

- Zarovnajte kovovú šálku (P) so stredom vodidla noža na hnacom disku.
- Otočením výstupného hriadeľa zarovnajete jeden z otvorov na hnacom disku s príslušným otvorom na skrini prevodovky.
- Vložte poistný kolík (C) do otvoru na zaistenie hriadeľa.
- Otočením proti smeru hodinových ručičiek vyžínaciu hlavu/plastové nože upevnite.

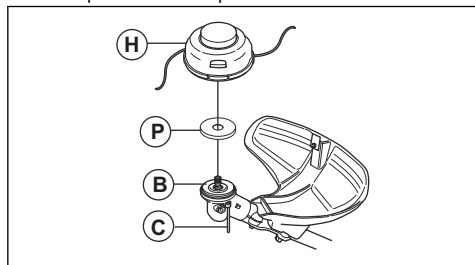

Nasadenie nástavca krytu



VAROVANIE: Nástavec krytu používajte pri práci s vyžínacou hlavou/plastovými nožmi. Nástavec krytu nepoužívajte pri práci s nožom na trávnu.

- Zasuňte nástavec krytu do zárezu na kryte rezacieho nadstavca.

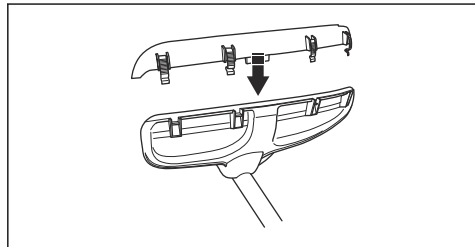

- Pomocou 4 zaisťovacích háčikov upevnite nástavec krytu na kryt rezacieho nadstavca.

Demontáž nástavca krytu

- Pomocou kľúča na zapalovacie sviečky uvoľnite zaisťovacie háčiky.

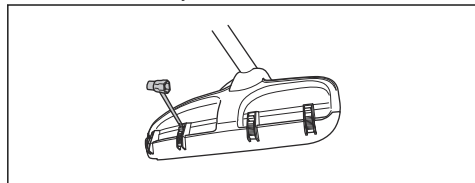

Nasadenie noža na trávnu a krytu noža na trávnu/kombinovaného krytu

- Nasadte kryt noža na trávnu/kombinovaný kryt (A) na hriadeľ a upevnite ho utiahnutím skrutky.

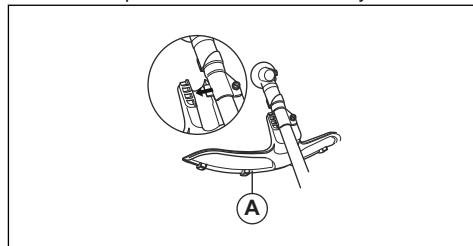

- Uistite sa, že je odmontovaný nástavec krytu.
- Otočením výstupného hriadeľa zarovnajete jeden z otvorov na hnacom disku (B) s príslušným otvorom na skrini prevodovky.
- Vložte poistný kolík (C) do otvoru na zaistenie hriadeľa.
- Nasadte nôž na trávnu (D), podpornú miskú (E) a podpornú prírubu (F) na výstupný hriadeľ.

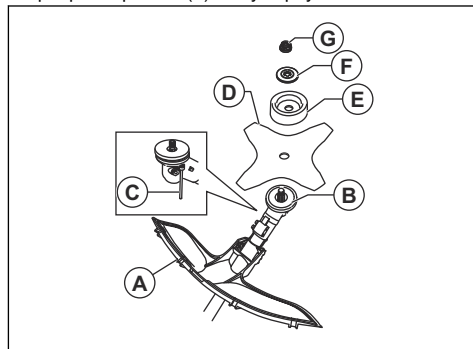

- Skontrolujte, či sú hnací disk a podporná prírubu správne uchytené v stredovom otvore noža na trávnu.

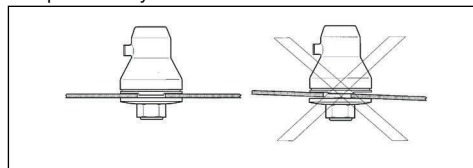

- Nasadte maticu (G).

8. Maticu uťahujte pomocou nástrčkového kľúča. Pridržiajte hriadeľ nástrčkového kľúča pri kryte noža. Uťahuje v opačnom smere proti smeru otáčaniu rezacieho nadstavca. Uťahnite ho na uťahovací moment 35 – 50 Nm.

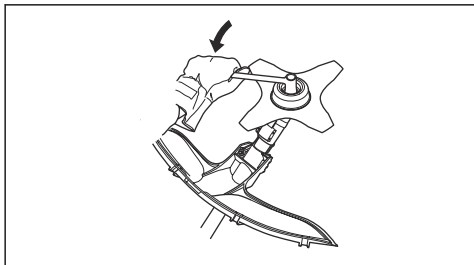

Montáž pilového kotúča



VÝSTRAHA: Hrozí nebezpečenstvo poranenia na matici pilového kotúča. Skontrolujte, či je kryt rezného kotúča správne nainštalovaný. Vždy používajte ochranné rukavice.

1. Upevnite hnací disk (B) na výstupný hriadeľ.
2. Otáčajte hriadeľ noža, kým jeden z otvorov na hnacom disku nebude zarovnaný s otvorom na skriní prevodovky.
3. Vložte poistný kolík (C) do otvoru na zaistenie hriadeľa.
4. Namontujte pilový kotúč (D) a podpornú prírubu (F) na výstupný hriadeľ.
5. Namontujte maticu pilového kotúča (G).

Poznámka: Matica pilového kotúča má ľavootočivý závit.

6. Otáčaním nástrčkového kľúča proti smeru hodinových ručičiek utiahnite poistnú maticu. Uťahovací moment poistnej matice je 35 – 50 Nm (3,5 – 5 kpm). Hriadeľ nástrčkového kľúča držte čo najtesnejšie pri kryte noža.

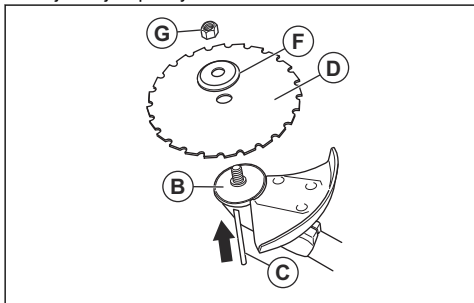

- a) Pri uvoľňovaní alebo uťahovaní matice pilového kotúča pohybujte nástrčkovým kľúčom v určenom priestore.

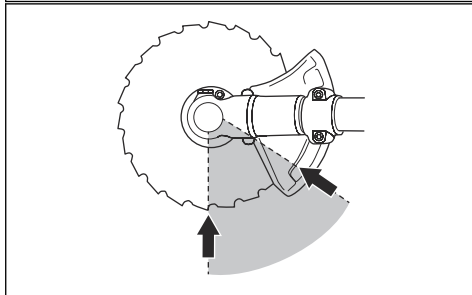
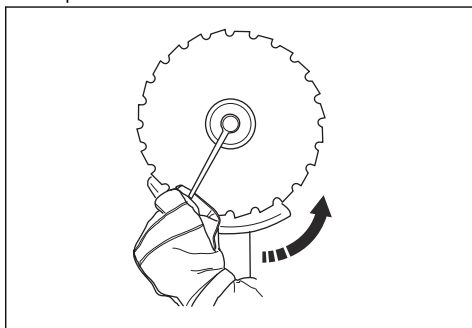

Montáž krytu noža



VAROVANIE: Používajte len schválený kryt nožov. Informácie uvádza *Príslušenstvo na strane 123*.

1. Odmontujte podporu (H).
2. Pripevnite adaptér (I) a podporu (J) pomocou 2 skrutiek (K).
3. Pripevnite kryt noža (A) na adaptér pomocou 4 skrutiek (L).

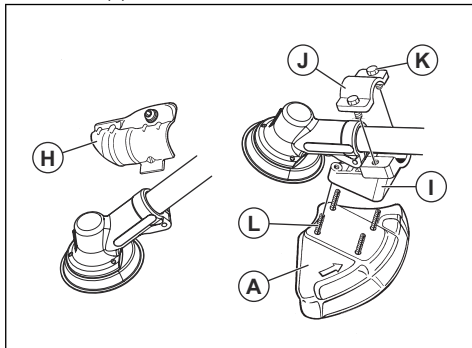

Nastavenie popruhu

1. Nasaďte si popruhy výrobku.
2. Stlačte 2 časti náprsnej platne k sebe.

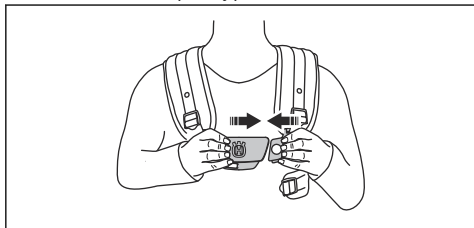

3. Pevne utiahnite bedrový popruh. Uistite sa, že je bedrový popruh zarovnaný s bedrovou kosťou.

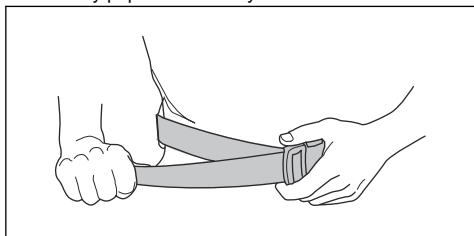

4. Dobře si upevnite hrudný remienok pod ľavým ramenom. Hrudný remienok musí tesne obopínať telo.

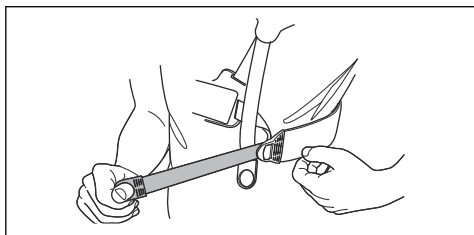

5. Nastavte si ramenný remienok, aby bolo zaťaženie rovnomerné na oboch ramenách.

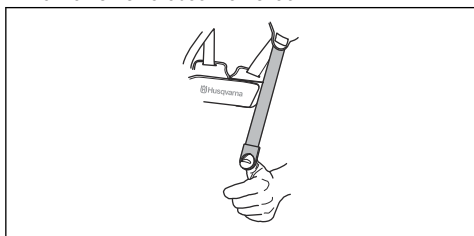

6. Upravte výšku závesného bodu. Správna výška zavesenia pri prerézavaní krovin je približne 10 cm pod bedrami. Pozrite si časť *Správne vyváženie výrobku na strane 110*.

Funkcia rýchleho odopnutia popruhu



VÝSTRAHA: Nepoužívajte popruh, ak je chybná funkcia rýchleho odopnutia popruhu. Pri nastavovaní výrobku sa uistite, že funkcia rýchleho odopnutia správne funguje.



VÝSTRAHA: Ak výrobok nie je správne upevnený na popruh, nedokážete ho ovládať, čím môžete zapríčiniť zranenie seba alebo iným osobám.

Funkcia rýchleho odopnutia sa nachádza v prednej časti popruhu. Popruhy postroja musia vždy zostať v správnej polohe.

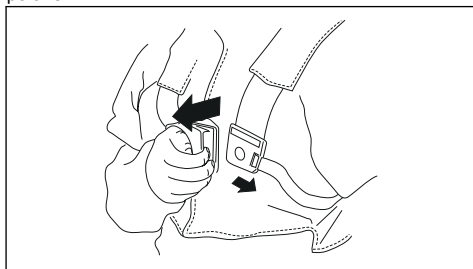

V prípade nebezpečenstva vám funkcia rýchleho odopnutia popruhu pomôže bezpečne zo seba výrobok zložiť.

Prevádzka

Úvod



VÝSTRAHA: Pred používaním výrobku si musíte prečítať kapitolu o bezpečnosti a porozumieť informáciám, ktoré sa v nej uvádzajú.

Pred obsluhou zariadenia

- Skontrolujte pracovnú plochu a oboznámte sa s typom terénu, sklonom svahu a prípadnými prekážkami, ako sú kamene, vetvy a jamy.
- Vykonajte celkovú kontrolu výrobku.
- Vykonajte bezpečnostné opatrenia, údržbu a servis uvedené v tomto návode.
- Skontrolujte, či sú všetky kryty, ochranné prvky, rukoväte a rezné zariadenia správne nasadené a nie sú poškodené.
- Skontrolujte, či sa na spodnej časti pílového kotúča, zuboch noža na trávnu alebo pri ich stredovom otvore nenachádzajú žiadne praskliny. Ak sú kotúč alebo nože poškodené, vymeňte ich.

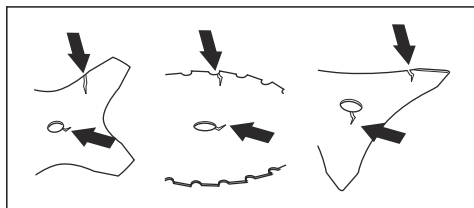

- Skontrolujte, či sa na podpornej prírubе nenachádzajú praskliny. V prípade poškodenia podpornú prírubu vymeňte.

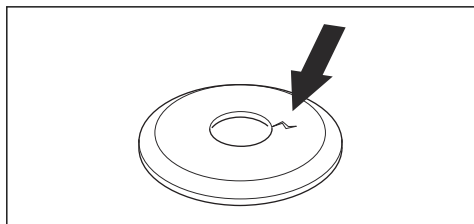

- Uistite sa, že poistnú maticu nie je možné odmontovať rukou. Ak je ju možné odmontovať ručne, nedrží rezací nadstavec dostatočne a je ju nutné vymeniť.

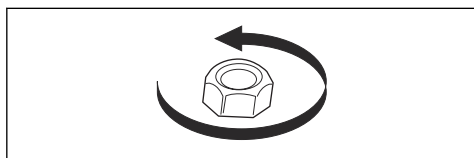

- Skontrolujte, či sa na kryte noža nenachádzajú známky poškodenia alebo praskliny. Ak kryt noža prišiel k nárazu alebo je prasknutý, vymeňte ho.
- Skontrolujte, či sa na výžínacej hlave alebo rezacom nastavci nenachádzajú známky poškodenia alebo praskliny. Ak prišla výžínacia hlava alebo rezací nastavec k nárazu alebo sú prasknuté, vymeňte ich.

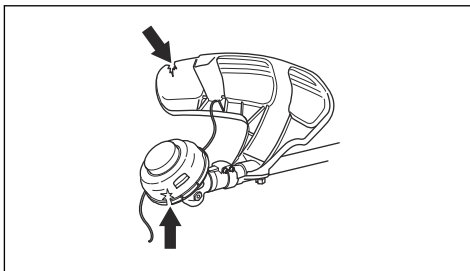

Palivo

Tento výrobok má dvojitaktný motor.



VAROVANIE: Nesprávny typ paliva môže poškodiť motor. Používajte zmes benzínu a dvojitaktného oleja.

Benzín



VAROVANIE: Vždy používajte kvalitnú zmes benzínu a oleja s oktánovým číslom minimálne 90 (RON). Použitie nižšieho oktánového čísla môže spôsobiť klepanie. To spôsobí zvýšenie teploty motora, čo môže mať za následok vážne poškodenie motora.



VAROVANIE: Ak je výrobok vybavený katalyzátorom, používajte kvalitnú zmes bezolovnatého benzínu a oleja. Olovnatý benzín vážne poškodí katalyzátor.

- Používajte benzín s nízkymi emisiami, známy taktiež ako alkylátový benzín, ak je k dispozícii.

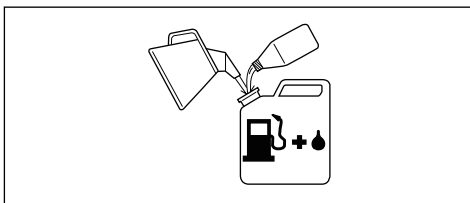

- Je možné použiť palivo so zmesou etanolu E10 (max. 10 % zmes etanolu). Používanie zmesi etanolu vyšších ako E10 zapríčini prevádzku s chudobnou zmesou, čo môže spôsobiť poškodenie motora.
- Pri dlhodobej práci pri vysokých otáčkach sa odporúča použiť vysokooktánový benzín.

Alkylátové palivo Husqvarna

Na dosiahnutie najlepšieho možného výkonu odporúčame používanie alkylátového paliva Husqvarna. Palivo obsahuje v porovnaní s bežným palivom menej nebezpečných látok, čo znižuje množstvo nebezpečných výfukových plynov. Palivo pri spaľovaní uvoľňuje malé množstvo nebezpečných zostatkov, ktoré udržiavajú súčiastky motora čistejšie. Tým sa predlžuje životnosť motora. Alkylátové palivo Husqvarna nie je dostupné na všetkých trhoch.

Dvojtaktný olej



VAROVANIE: Nedostačujúca kvalita oleja alebo nesprávne obohatená zmes oleja a paliva môžu poškodiť výrobok a znížiť životnosť katalyzátora.



VAROVANIE: Nepoužívajte olej pre dvojtaktné motory určený pre vodou chladené motory, niekedy označovaný aj ako olej pre lodné motory.



VAROVANIE: Nepoužívajte oleje určené pre štvortaktné motory.

- Na dosiahnutie najlepších výsledkov používajte dvojtaktný olej Husqvarna.
- Ak nemáte k dispozícii dvojtaktný olej Husqvarna, môžete použiť iný dvojtaktný olej vysokej kvality, ktorý je určený pre vzduchom chladené motory. S výberom správneho oleja vám poradí váš servisný predajca.

Benzín, l	Olej pre dvojtaktné motory, l
	2 % (50:1)
5	0,10
10	0,20
15	0,30
20	0,40

Vytvorenie zmesi benzínu a oleja pre dvojtaktné motory



VAROVANIE: Pri miešaní malého množstva paliva existuje riziko, že malé chyby výrazne ovplyvnia pomer zmesi. Opatrne zmerajte množstvo oleja, ktorý sa má zmiešať, aby ste získali správnu zmes.

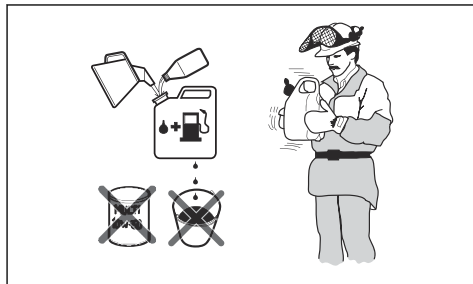

1. Nalejte polovičnú dávku benzínu, ktorý sa chystáte použiť.
2. Pridajte celé množstvo oleja a zmes paliva premiešajte (pretraste).
3. Pridajte zvyšné množstvo benzínu.
4. Opatrne premiešajte (pretraste) zmes paliva a naplňte ňou palivovú nádrž zariadenia.
5. Ak produkt dlhší čas nepoužívate, palivovú nádrž vyprázdňte a vyčistite.

Poznámka: Nepripravujte viac ako jednomesačnú dávku paliva naraz. Benzin a olej vždy miešajte v čistej nádobe určenej vhodnej pre palivo.

Dopĺňanie paliva do palivovej nádrže

1. Vyčistite priestor okolo veka palivovej nádrže.
2. Zatrasťte nádobou a skontrolujte, či je palivo úplne zmiešané. Používajte nádobu na palivo s ventilom proti pretečeniu.
3. Nalejte palivo do palivovej nádrže.
4. Uťahnite veko palivovej nádrže.
5. Pred naštartovaním sa s výrobkom vzdialte od miesta dopĺňania paliva a od zdroja minimálne o 3 m (10 stôp).

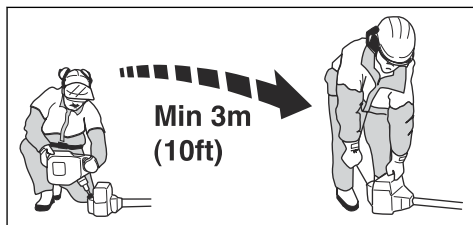



VAROVANIE: Nečistoty v nádržiach spôsobujú poruchy. Palivovú nádrž a nádrž na olej na mazanie reťaze pravidelne čistíte. Palivový filter vymeňte minimálne raz za rok.

Pracovná poloha

- Výrobok držte oboma rukami.
- Výrobok držte na pravej strane tela.
- Rezací nadstavec udržiavajte pod úrovňou pásu.
- Vždy majte výrobok upevnený na popruhu.
- Nepribližujte sa časťami tela k horúcim povrchom.
- Nepribližujte sa časťami tela k rezaciemu nadstavcu.

Správne vyváženie výrobku

Pri prerezávaní lesného porastu je výrobok správne vyvážený, keď vodorovne voľne visí zo závesného bodu. Pri správnom vyvážení sa znižuje riziko zasiahnutia kameňov v prípade spustenia rukoväti.

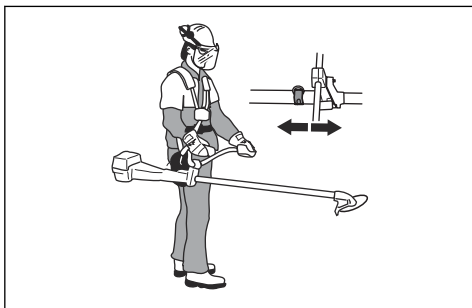

Pri kosení trávnatého porastu je výrobok správne vyvážený, keď sa čepeľ nachádza vo výške rezu nad zemou.

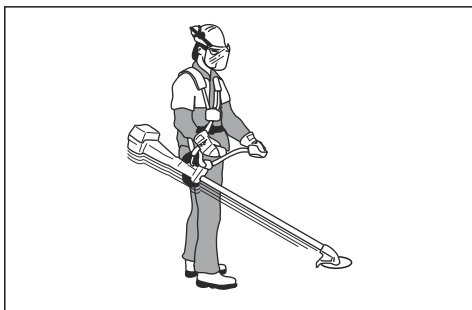

Príprava výrobku na spustenie

1. Opakovane stláčajte pumpu, kým sa balónik nezačne plniť palivom.

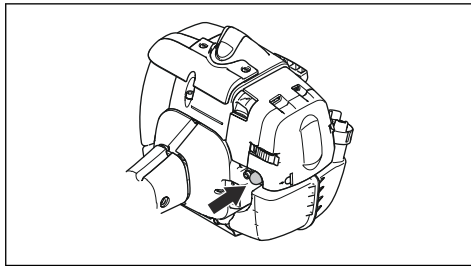

Poznámka: Balónik nie je nutné naplniť úplne.

2. Posuňte ovládanie sýtiča do polohy sýtiča.

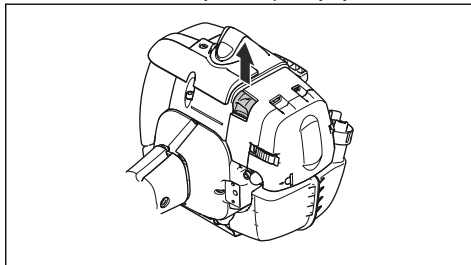

VÝSTRAHA: Rezací nadstavec sa začne otáčať ihneď po naštartovaní motora so sýtičom.

Zapnutie výrobku



VÝSTRAHA: Pred naštartovaním výrobku si prečítajte kapitolu o bezpečnosti (pozrite si časť *Bezpečnosť* na strane 97).

1. Používajte ochranné rukavice.
2. Ľavou rukou držte telo výrobku na zemi.



VAROVANIE: Nepoužívajte na to chodidlá!

3. Pevne uchopte rukoväť štartovacieho lanka pravou rukou.
4. Pravou rukou pomaly potiahnite štartovacie lanko, až kým nepocítite istý odpor (západky štartéra sa zachytávajú).



VÝSTRAHA: Štartovacie lanko si neovíjajte okolo ruky.

5. Šnúru rýchlo a silno potiahnite.



VAROVANIE: Lanko štartéra nevyťahujte naplno a nepúšťajte držadlo lanka štartéra pri plnom vytiahnutí lanka. Mohlo by to viesť k poškodeniu výrobku.

- Potiahnite lanko štartéra, kým sa motor nenašartuje, alebo maximálne 5-krát.
- Po naštartovaní motora alebo po 5-násobnom potiahnutí lanka štartéra znovu resetujte sýtič.
- V prípade potreby opakovane potiahnite lanko štartéra, kým sa motor nenašartuje.
- Motor nechajte bežať 10 sekúnd.
- Plyn púšťajte postupne.
- Uistite sa, že motor pracuje bez problémov.

Poznámka: Ak sa motor zastaví, vykonajte postup znovu.

Štartovanie rukoväťou s ovládaním plynu s blokovaním štartovacieho plynu

- Nastavte plyn do štartovacej polohy stlačením plynového zámku a páčky plynu. Potom stlačte štartovacie plynové tlačidlo (A).
- Uvoľnite plynový zámok a páčku plynu, pokračujte stlačením štartovacieho plynového tlačidla. Funkcia plynu sa teraz aktivovala.
- Na vrátenie motora do voľnobežných otáčok znovu stlačte plynový zámok a páčku plynu.

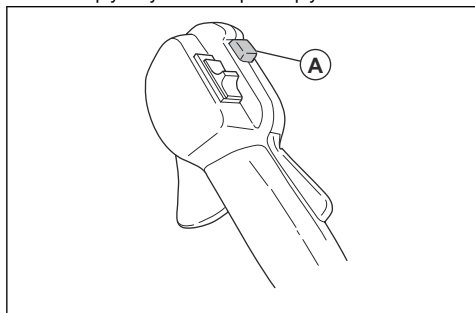

Vypnutie výrobku

- Motor môžete zastaviť posunutím vypínača do polohy zastavenia.



VAROVANIE: Vypínač sa automaticky vráti do polohy prevádzky.

Odrazenie noža

Odrazením noža sa nazýva situácia, keď sa výrobok rýchlo a veľkou silou pohne do strany. K odrazeniu noža dôjde, keď nôž na trávu alebo pilový kotúč narazí na predmet, ktorý nemôže prerezať, alebo takýto

predmet zachytí. Odrazenie noža môže výrobok alebo jeho obsluhu vrhnúť do hociakého smeru. Hrozí riziko poranenia obsluhy alebo okolostojacich osôb.

Toto riziko sa zvyšuje v miestach, kde nie je dobre vidieť na rezaný materiál.

Na rezanie nepoužívajte časť čepele alebo nožov označenú čiernou farbou. V dôsledku otáčok a pohybu čepele alebo nožov môže dôjsť k odrazeniu noža. Toto riziko sa zvyšuje pri väčšej hrúbke rezanej vetvy.

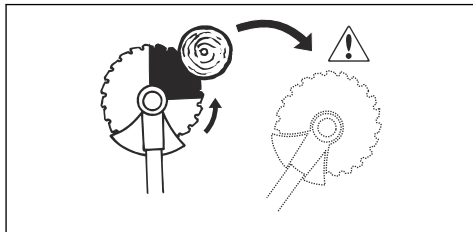

Všeobecné pracovné pokyny



VÝSTRAHA: Pri rezaní napnutého stromu postupujte opatrne. Pred alebo po prerezaní sa môže prudko pohnúť do pôvodnej polohy, zasiahnuť vás alebo výrobok a spôsobiť zranenie.

- Vyčistite otvorený priestor na okraji pracovnej plochy a začinite pracovať odtiaľ.
- Postupujte bežným spôsobom po celej pracovnej ploche.

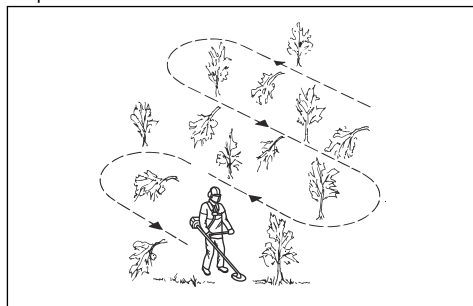

- Pohybujte výrobkom úplne vľavo a vpravo, pričom pri každom otočení vyčistíte plochu o šírke približne 4 –5 m.
- Vyčistite plochu o dĺžke približne 75 metrov, následne sa otočte a vydajte sa smerom späť. Kanister na benzín počas postupovania ďalej noste so sebou.
- Postupujte smerom, v ktorom nemusíte prechádzať jamami a prekážkami viac, než je nevyhnutné.

- Postupujte smerom, pri ktorom odrezané rastliny v dôsledku smeru vetra padajú na vyčistenú plochu.

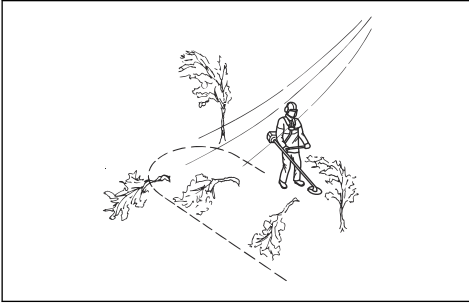

- Postupujte pozdĺž svahov, nie hore a dole svahom.

Prerezávanie lesného porastu pomocou pílového kotúča

Spílenie stromu tak, aby padol vľavo

Ak chcete spíliť strom smerom vľavo, zatlačte jeho spodnú stranu vpravo.

1. Použite plný plyn.
2. Opríte pílový kotúč o strom podľa znázornenia na nákrese.
3. Nakloňte pílový kotúč a silou zatlačte diagonálne vpravo nadol. Zároveň na strom zatlačte krytom noža.

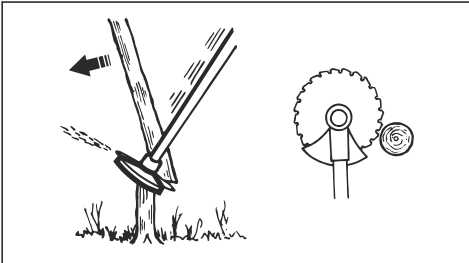

Spílenie stromu tak, aby padol vpravo

Ak chcete spíliť strom smerom vpravo, zatlačte jeho spodnú stranu vľavo.

1. Použite plný plyn.
2. Opríte pílový kotúč o strom podľa znázornenia na nákrese.

3. Nakloňte pílový kotúč a silou zatlačte diagonálne vpravo nahor. Zároveň na strom zatlačte krytom noža.

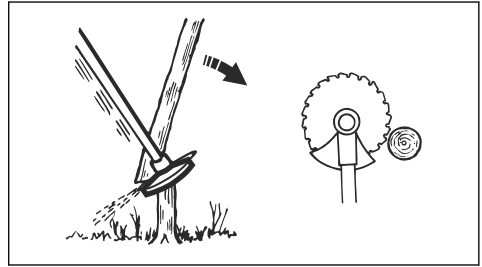

Spílenie stromu smerom vpred

Ak chcete spíliť strom smerom dopredu, zatlačte jeho spodnú stranu dozadu.

1. Použite plný plyn.
2. Opríte pílový kotúč o strom podľa znázornenia na nákrese.
3. Potiahnite pílový kotúč rýchlo dopredu.

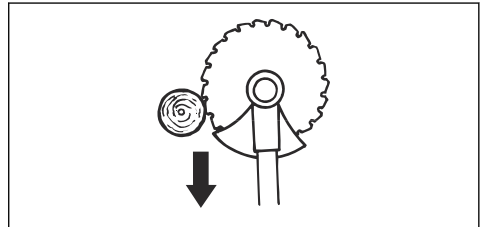

Pílenie veľkých stromov

Veľké stromy je nutné narezat' z 2 strán.

1. Skontrolujte, ktorým smerom strom spadne.
2. Použite plný plyn.
3. Strom najprv narežte na strane, na ktorú spadne.

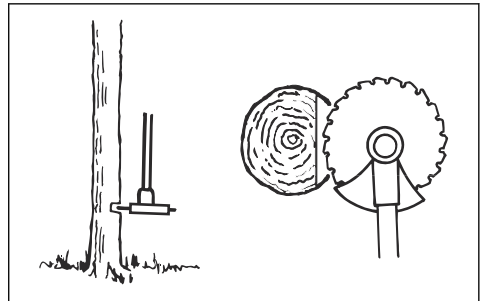

4. Strom prerežte z druhej strany.

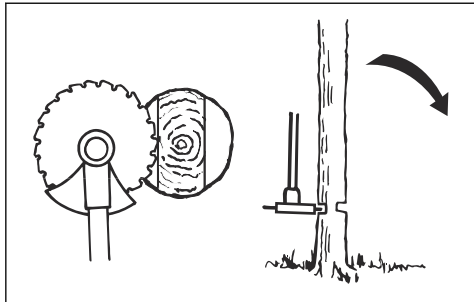

VAROVANIE: Ak sa pilový kotúč zasekne, net'ahajte výrobok prudkými pohybmi. Mohol by sa pri tom poškodiť pilový kotúč, kuželový prevod alebo rukoväť. Pustite rukoväť, uchopte hriadeľ dvoma rukami a výrobok opatrne potiahnite.

Poznámka: Na malé stromy pri rezaní tlačte viac. Na veľké stromy pri rezaní tlačte menej.

Rezanie kríkov pilovým kotúčom

Ak chcete spliť strom smerom vľavo, zatlačte jeho spodnú stranu vpravo.

- Zrežte tenké stromy a kríky.
- Pohybujte výrobkom zo strany na stranu.
- Zrežte väčšie množstvo stromov jedným pohybom.
- Skupiny tenkým stromov:

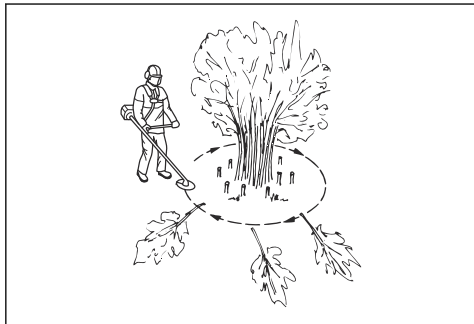

- a) Zrežte vonkajšie stromy vo výške.
- b) Zrežte vonkajšie stromy na správnu výšku.
- c) Režte od stredu. Ak sa neviete dostať do stredu, zrežte vonkajšie stromy vo výške a nechajte ich spadnúť. Tým sa znižuje riziko zaseknutia pilového kotúča.

Kosenie trávnatého porastu pomocou noža na trávu



VAROVANIE: Nože a kotúče na trávu nepoužívajte na rezanie dreva. Nože a kotúče na trávu používajte iba na dlhú a hrubú trávu.

- Pohybujte výrobkom zo strany na stranu.
- Pri kosení začnite pohybom sprava doľava. Pred ďalším rezom posuňte výrobok vpravo.
- Režte pomocou ľavej strany noža na trávu.

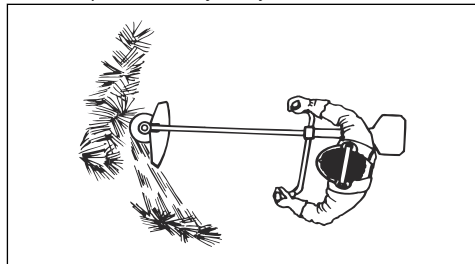

- Nakloňte nôž na trávu smerom vľavo, aby tak tráva padala do radu. Tráva sa tak ľahšie zberá.
- Zachovávajúce si stabilný postoj s nohami mierne od seba.
- Po každom pohybe vykročte vpred a pred ďalším kosením zaujmite stabilný postoj.
- Podpornou miskou mierne tlačte na zem, čím zaručíte, aby nôž na trávu nenarazil do zeme.
- Dodržiavaním týchto pokynov znížite riziko toho, že sa pokosený materiál omotá okolo noža na trávu:
 - a) Použite plný plyn.
 - b) Pri pohybe výrobkom zľava doprava neprechádzajte nožom na trávu cez pokosený materiál.
- Skôr než začnete zbierať pokosený materiál, zastavte motor a výrobok zložte z popruhu. Položte výrobok na zem.

Kosenie trávy použitím vyžínacej hlavy

Vyžínanie trávy

1. Vyžínaciu hlavu držte okamžite nad zemou a v uhle. Netlačte lanko vyžínача na trávnik.

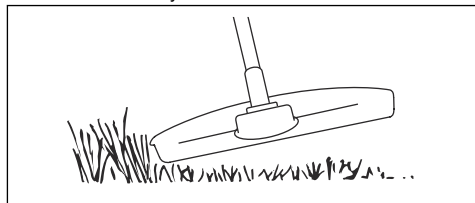

2. Skráťte dĺžku lanka vyžínача na 10 – 12 cm.

3. Znížte otáčky motora, aby ste znížili riziko poškodenia rastlín.
4. Pri kosení trávniku v blízkosti predmetov používajte plyn na 80 %.

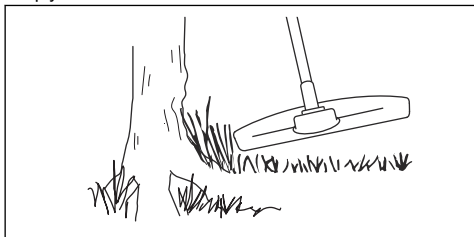

Začisťovanie trávy nožom na trávu

1. Pri používaní výrobku stojte s rozkročenými nohami. Nohy musia byť pevne na zemi.
2. Položte podpornú miskú zľahka na zem. Zabráni sa tým kontaktu noža so zemou.
3. Na kosenie vykonajte bočný pohyb sprava doľava. Ľavú stranu noža (v uhle medzi 8 až 12 hodinami) používajte na kosenie.

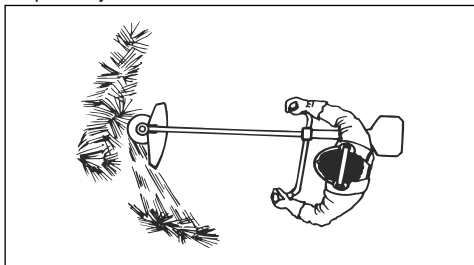

4. Pri kosení trávy nakloňte nôž vľavo.

Poznámka: Tráva sa bude ľahko ukladať v rade.

5. Pri návrate použite bočný pohyb zľava doprava.
6. Pracujte rytmicky.
7. Posúvajte sa dopredu a nohami stojte pevne na zemi.
8. Zastavte motor.
9. Výrobok odpojte od spony na popruhoch.
10. Položte výrobok na zem.
11. Pozbierajte pokosený materiál.

Kosenie trávniku

1. Pri kosení trávniku sa uistite, že je lanko vyžínača rovnobežne so zemou.

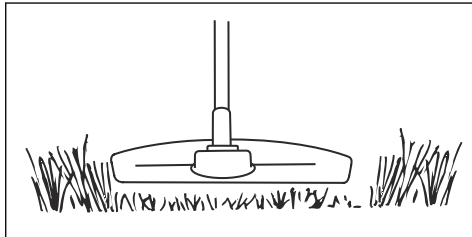

2. Netlačte vyžinaciu hlavu k zemi. Mohlo by to viesť k poškodeniu výrobku.
3. Pri kosení trávniku posúvajte výrobok zo strany na stranu. Použite maximálne otáčky.

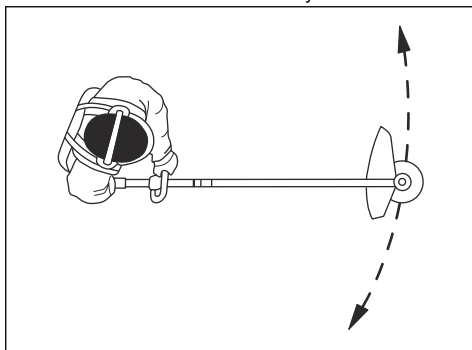

Odpratávanie trávy

Prúd vzduchu z rotujúceho žacieho lanka je možné použiť na odpratávanie trávy z požadovanej plochy.

1. Podržte vyžinaciu hlavu a žacie lanko vodorovne nad zemou.
2. Použite plný plyn.
3. Pohybom vyžinacej hlavy zo strany do strany môžete trávu odfukovať.



VÝSTRAHA: Pri každom založení nového žacieho lanka očistite kryt vyžinacej hlavy, aby ste zamedzili narušeniu rovnováhy a vibrovaniu rúkaví. Taktiež skontrolujte ostatné časti vyžinacej hlavy a v prípade potreby ich očistite.

Údržba

Úvod



VÝSTRAHA: Pred vykonávaním akejkoľvek údržby si musíte prečítať kapitolu o bezpečnosti a porozumieť jej.

Údržba a opravné práce na výrobku si vyžadujú špeciálne školenie. Zaručujeme dostupnosť profesionálnych opravných prác a údržby. Ak váš predajca nie je servisný zástupca, kontaktujte predajcu, ktorý vám poskytne informácie o najbližšom servisnom zástupcovi.

Plán údržby

Údržba	Denne	Týždenne	Mesačne
Vyčistíte vonkajšie povrchy.	X		
Skontrolujte, či nie je popruh poškodený.	X		
Skontrolujte, či závesný krúžok nie je poškodený.	X		
Skontrolujte držiadlo a rukoväť, či sú správne pripevnené a nie sú poškodené.	X		
Uistite sa, že poistka páčky plynu a plyn fungujú správne.	X		
Skontrolujte správne fungovanie vypínača.	X		
Skontrolujte, či sa pri voľnobehu neatáča rezací nadstavec.	X		
Vyčistíte vzduchový filter. V prípade potreby ich vymeňte.	X		
Skontrolujte, či je čepeľ ostrá a správne umiestnená v strede, skontrolujte praskliny. Nesprávne umiestnenie čepele môže spôsobiť poškodenie výrobku.	X		
Skontrolujte, či nie je kryt rezacieho nadstavca poškodený alebo prasknutý. Poškodený kryt vymeňte.	X		
Skontrolujte, či sa na vyžinacej hlave nenachádzajú známky poškodenia alebo praskliny. Poškodený kryt vymeňte.	X		
Skontrolujte, či sú matice a skrutky dotiahnuté.	X		
Skontrolujte tesnosť motora, palivovej nádrže a rozvodov paliva.	X		
Skontrolujte transportný kryt. Skontrolujte, či nie je čepeľ poškodená a či je možné transportný kryt správne nasadiť.	X		
Vyčistíte chladiaci systém.		X	
Skontrolujte, či štartér a štartovacie nie sú poškodené.		X	
Skontrolujte prvky na tlmenie vibrácií, či nie sú poškodené alebo prasknuté.		X	
Vyčistíte vonkajšiu časť zapaľovacej sviečky. Odmontujte ju a skontrolujte medzeru medzi elektródami. Nastavte medzeru medzi elektródami na správnu vzdialenosť (pozrite si časť <i>Technické údaje na strane 122</i>) alebo vymeňte zapaľovaciu sviečku. Skontrolujte, či má zapaľovacia sviečka odrušovaciu koncovku.		X	
Vyčistíte vonkajší povrch karburátora a jeho okolie.		X	
Skontrolujte, či je kužeľový prevod naplnený do ¾ mazivom. V prípade potreby doplňte špeciálne mazivo.		X	
Vyčistíte, alebo vymeňte sitko lapača iskier v tlmiči výfuku. V časti <i>Kontrola tlmiča výfuku na strane 101</i> .		X	
Prekontrolujte bezpečnostné uvoľnenie popruhov a skontrolujte, či nie je poškodené a funguje.			X
Skontrolujte, či nie je palivový filter znečistený a či nie je palivová hadica prasknutá alebo inak poškodená. V prípade potreby ich vymeňte.			X
Skontrolujte všetky káble a pripojenia.			X

Údržba	Denne	Týždenne	Mesačne
Skontrolujte opotrebovanie spojky, pružiny spojky a bubna spojky. Ak je potrebná výmena 1 alebo viacerých týchto jednotiek, obráťte sa na servisného predajcu.			X
Vymeňte zapaľovaciu sviečku. Skontrolujte, či má zapaľovacia sviečka odrušovaciu koncovku.			X

Čistenie chladiaceho systému



VAROVANIE: Znečistený alebo zablokovaný chladiaci systém má za následok prehriatie výrobku, čo môže spôsobiť poškodenie výrobku.

K častiam chladiaceho systému patrí nasávanie vzduchu na štartéri (A), chladiace rebrá na valci (B) a kryt valca (C).

1. Keľkou očistíte chladiaci systém raz týždenne alebo v prípade potreby aj častejšie.

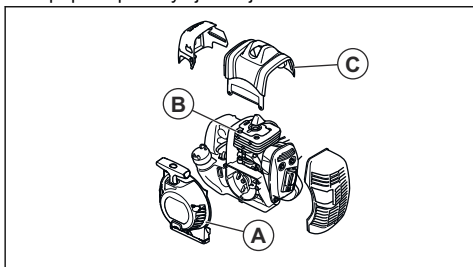

2. Skontrolujte, či chladiaci systém nie je znečistený ani upchaný.

Kontrola tlmíča výfuku



VÝSTRAHA: Používaný tlmíč výfuku/ ochrana pred iskrami a montážna platňa ochrany pred iskrami môže obsahovať častice spaľovania, ktoré môžu byť karcinogénne. Pri čistení a/alebo servise ochrany pred iskrami vždy dbajte na to, aby sa predišlo kontaktu s pokožkou a vdýchnutiu.

- používajte rukavice;
- čistenie a/alebo servis vykonávajte v dobre vetranom priestore;
- na čistenie krytu na ochranu pred iskrami nepoužívajte stlačený vzduch;
- pri čistení ochrany pred iskrami používajte oceľovú keľu a čistite smerom od tela.



VÝSTRAHA: Nepoužívajte produkt s chybným tlmíčom výfuku ani tlmíčom výfuku, ktorý je v zlom stave. Ak je tlmíč chybný, Husqvarna vráťte výrobok predajcovi/servisnej stanici.



VÝSTRAHA: Nepoužívajte výrobok, ak sitko lapača iskier na tlmíči výfuku chýba alebo je poškodené.

1. Skontrolujte, či tlmíč výfuku nie je poškodený ani chybný.
2. Skontrolujte, či je tlmíč výfuku správne pripevnený k výrobku.

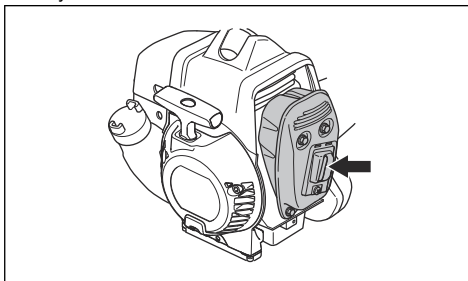

3. Ak je výrobok vybavený špeciálnym sitkom lapača iskier, sitko lapača iskier raz týždenne vyčistíte.
4. Poškodené sitko lapača iskier vymeňte.

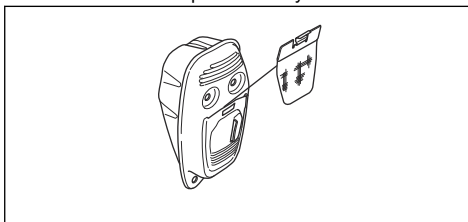

VAROVANIE: Ak je kryt na ochranu pred iskrami zanesený, výrobok sa bude prehrievať, čo spôsobuje poškodenie valca a piesta.

Vzduchový filter

Odstráňte prach a nečistoty zo vzduchového filtra, aby ste ho udržali čistý a zabránili tak týmto problémom:

- Poruchy karburátora.
- Problémy pri štartovaní zariadenia.
- Strata výkonu motora.
- Zvýšené opotrebovanie častí motora.
- Príliš veľká spotreba paliva.

Čistenie vzduchového filtra

Pravidelne čistite vzduchový filter od nečistôt a prachu. Tým sa zabráni poruche karburátora, problémom pri štarte, strate výkonu motora, opotrebovaniu častí motora a väčšej spotrebe paliva ako zvyčajne.

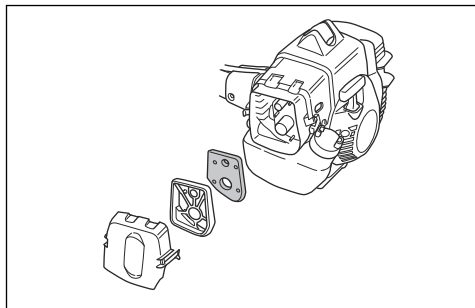

- Ak pracujete vo veľmi prašnom prostredí čistite vzduchový filter každých 25 hodín alebo častejšie.

Aplikácia oleja na penový vzduchový filter



VAROVANIE: Vždy používajte Husqvarna špeciálny olej na vzduchový filter. Nepoužívajte iné typy olejov.



VÝSTRAHA: Nasad'te si ochranné rukavice. Olej vzduchového filtra môže spôsobiť podráždenie pokožky.

1. Vložte penový vzduchový filter do plastového vrečka.
2. Nalejte do plastového vrečka olej.
3. Stláčaním plastového vrečka sa uistite, že sa olej rovnomerne naniesie na celý penový vzduchový filter.

4. Kým sa penový vzduchový filter nachádza v plastovom vrečku, vytlačte z neho prebytočný olej.

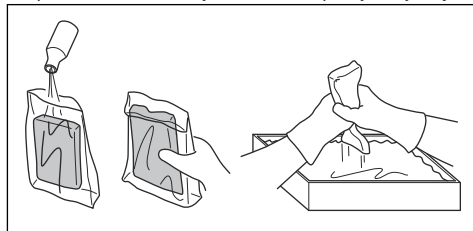

Mazanie kužeľového prevodu

1. Odoberte rezacie zariadenie.
2. Položte výrobok tak, aby mazacia zátka smerovala nahor.
3. Odstráňte mazaciu zátku.

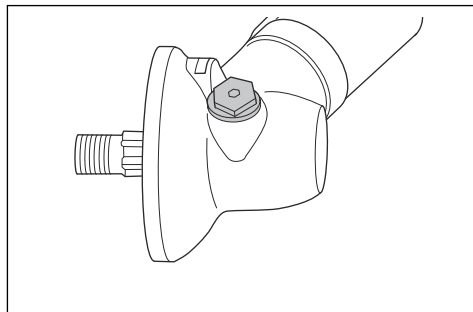

4. Pozrite sa do otvoru pod mazaciu zátku a otočte hnací hriadeľ. Hladina maziva (A) musí byť na úrovni najvyššej časti ozubenia (B).

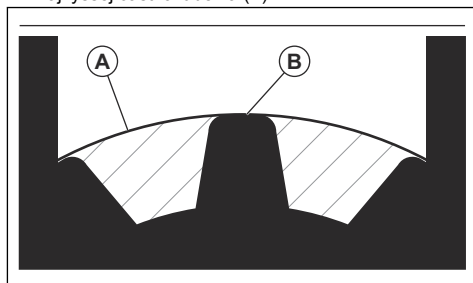

5. Ak je hladina maziva príliš nízka, naplňte kužeľové súkolesie mazivom Husqvarna na kužeľové súkolesie a zároveň otáčajte hnacím hriadeľom až do dosiahnutia správnej hladiny (B).



VAROVANIE: Nesprávne množstvo maziva môže spôsobiť poškodenie kužeľového súkolesia.

6. Nasad'te mazaciu zátku.

Nasadenie a zloženie poistnej matice



VÝSTRAHA: Vypnite motor, nasadte si ochranné rukavice a v blízkosti okrajov rezacieho nadstavca postupujte opatrne.

Poistná matica sa používa na pripojenie niektorých druhov rezacích nadstavcov. Poistná matica má ľavý závit.

- Pri upínaní utiahajte poistnú maticu v opačnom smere, ako je smer otáčania rezacieho nadstavca.
- Ak chcete odstrániť poistnú maticu, povoľujte ju v rovnakom smere, ako je smer otáčania rezacieho nadstavca.
- Na uvoľnenie alebo utiahnutie poistnej matice použijete nástrčkový kľúč s dlhým nadstavcom. Šípka na obrázku znázorňuje oblasť, kde je možné používať nástrčkový kľúč.

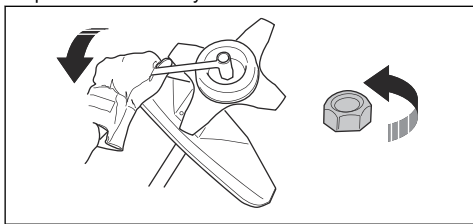

VÝSTRAHA: Pri uvoľňovaní a utáňovaní poistnej matice vzniká nebezpečenstvo poranenia čepelou. Pri vykonávaní takej akcie musíte preto zabezpečiť, aby kryt noža neustále chránil vašu ruku pred zranením.

Poznámka: Uistite sa, aby poistnú maticu nebolo možné otočiť rukou. Ak nylónový krúžok nemá odpor minimálne 1,5 Nm, poistnú maticu vymeňte. Poistnú maticu je nutné vymeniť vždy po tom, ako bola použitá na upnutie približne 10-krát.

Kontrola zapaľovacej sviečky



VAROVANIE: Vždy používajte odporúčaný typ zapaľovacej sviečky. Nesprávny typ zapaľovacej sviečky môže spôsobiť poškodenie výrobku.

- Ak má motor slabý výkon, ťažko sa štartuje alebo pri voľnobežných otáčkach nefunguje správne, skontrolujte zapaľovaciu sviečku.
- Ak chcete znížiť riziko prítomnosti neželaného materiálu na elektródach zapaľovacej sviečky, postupujte takto:
 - a) Uistite sa, že voľnobežné otáčky sú správne nastavené.
 - b) Uistite sa, že používate správnu zmes paliva.

c) Uistite sa, že je čistý vzduchový filter.

- Ak je zapaľovacia sviečka znečistená, očistite ju a skontrolujte, či je medzera medzi elektródami správna. Pozrite si časť *Technické údaje na strane 122*.

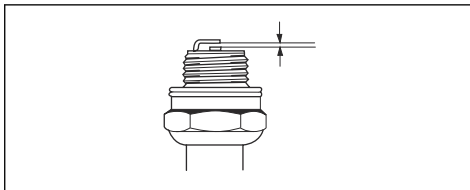

- V prípade potreby vymeňte zapaľovaciu sviečku.

Nastavenie motora

Ak motor správne nefunguje, postupujte podľa nasledujúcich pokynov.

1. Nasaďte schválený rezací nadstavec, pozrite si časť *Príslušenstvo na strane 123*.
2. Naštartujte motor.
3. Používajte výrobok v bežných podmienkach 3 minúty.
4. Zdvihnite rezací nadstavec do vzduchu a na 30 sekúnd aktivujte plný plyn. V prípade použitia vyžínacej hlavy skontrolujte, či nôž na ochrannom kryte zrezal lanko vyžínača na správnu dĺžku.

Poznámka: Počas tohto kroku nekoste trávu ani vetvy.

5. Používajte výrobok v bežných podmienkach, aby bolo možné sa uistiť, že motor správne funguje.
6. Ak motor nefunguje správne, trikrát zopakujte krok 4 a 5.
7. Ak motor po vykonaní všetkých týchto krokov správne nefunguje, požiadajte svojho predajcu značky Husqvarna o nastavenie alebo opravu výrobku.

Nastavenie ihly nízkych otáčok (L)

- Otočte ihlu nízkych otáčok v smere hodinových ručičiek až nadoraz.

Poznámka: Ak má výrobok zlú akceleráciu alebo ak nie sú správne voľnobežné otáčky, otočte ihlu nízkych otáčok proti smeru hodinových ručičiek. Otáčajte ihlu nízkych otáčok dovtedy, kým nedosiahnete správnu akceleráciu a voľnobežné otáčky.

Nastavenie ihly vysokých otáčok (H)

Motor je v továrni nastavený na prevádzku v nadmorskej výške na úrovni hladiny mora. Vo vyššej nadmorskej výške, v inom podnebí alebo iných teplotách môže byť potrebné upraviť nastavenie ihly vysokých otáčok.

- Na nastavenie otočte ihlu vysokých otáčok.



VAROVANIE: Nepretáčajte skrutku ihly vysokých otáčok cez značku obmedzenia nastavenia. Môže tak dôjsť k poškodeniu piesta alebo valca.

Nastavenie otáčok štartovacieho plynu

1. Aktivujte voľnobežné otáčky.
2. Stlačte poistku štartovacieho plynu. Pozrite si časť *Štartovanie rukoväťou s ovládaním plynu s blokovaním štartovacieho plynu na strane 111*.
3. Ak sú otáčky štartovacieho plynu nižšie ako 4 000 ot./min., otáčajte nastavovaciu skrutku (A) v smere hodinových ručičiek, kým sa rezací nastavac nezačne otáčať. Otočte nastavovaciu skrutku (A) v smere hodinových ručičiek ešte o 1/2 otáčky.

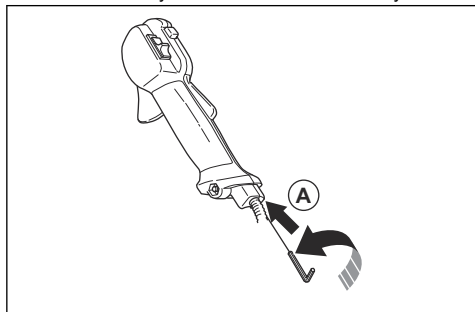

4. Pokiaľ je štartovací plyn príliš vysoký, otáčajte nastavovaciu skrutku (A) proti smeru hodinových ručičiek, kým sa nezastaví pohyb rezacieho nastavca. Otočte nastavovaciu skrutku (A) v smere hodinových ručičiek ešte o 1/2 otáčky.

Nastavenie voľnobežných otáčok

Váš výrobok značky Husqvarna bol navrhnutý a vyrobený podľa špecifikácií na zníženie škodlivých emisií.

- Pred nastavením voľnobežných otáčok sa uistite, že je čistý vzduchový filter a pripevnený kryt vzduchového filtra.
- Pomocou nastavovacej skrutky T voľnobehu (označená písmenom „T“) nastavte voľnobežné otáčky.



VÝSTRAHA: Ak sa pri úprave rýchlosti voľnobehu rezací nastavac nezastaví, kontaktujte najbližšieho servisného predajcu. Nepoužívajte výrobok, kým nebol správne nastavený alebo opravený.

- Voľnobežné otáčky sú nastavené správne, ak motor beží plynulo vo všetkých polohách. Voľnobežné otáčky musia byť nižšie ako otáčky, pri ktorých sa začne pohybovať rezací nastavac.

1. Otáčajte nastavovaciu skrutku voľnobehu v smere hodinových ručičiek, kým sa rezací nastavac nezačne točiť.

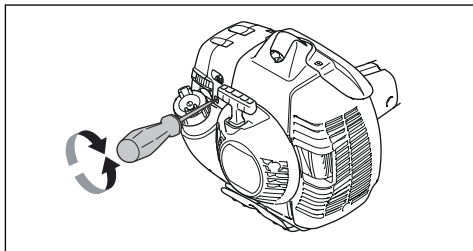

2. Otáčajte nastavovaciu skrutku voľnobehu proti smeru hodinových ručičiek, kým sa rezací nastavac nezastaví.

Poznámka: Informácie o voľnobežných otáčkach nájdete v časti *Technické údaje na strane 122*.

Ostrenie kotúča alebo noža na trávu



VÝSTRAHA: Zastavte motor. Používajte ochranné rukavice.

- Na správne naostrenie kotúča alebo noža na trávu postupujte podľa pokynov poskytnutých k rezaciemu nastavcu.
- Všetky hrany v záujme zaručenia rovnováhy naostríte rovnomerne.
- Použite jednostranný plochý pilník.

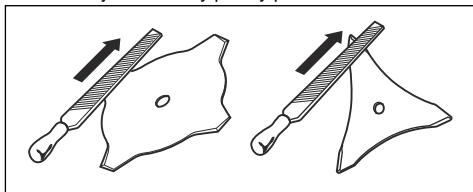

VÝSTRAHA: Poškodený kotúč alebo nôž vždy zahodte. Nepokúšajte sa vyrovnať ohnutý alebo skrútený kotúč alebo nôž a používať ho znova.

Ostrenie pílového kotúča



VÝSTRAHA: Zastavte motor. Používajte ochranné rukavice.

- Informácie o správnom ostrení kotúčom a nožom sú uvedené v pokynoch dodaných s príslušným kotúčom alebo nožom.

- Dbajte, aby výrobok a nôž boli pri brúsení dostatočne podopreté.

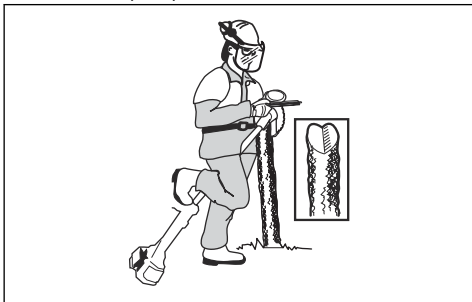

- Používajte 5,5 mm okrúhly pilník s držiakom pilníka.

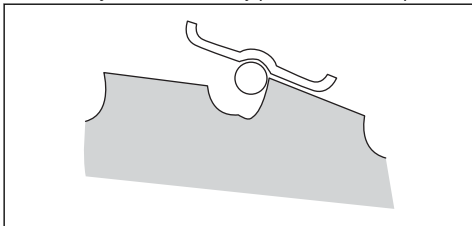

- Držte pilník pod uhlom 15°.
- Naostríte jeden zub pilového kotúča vpravo a nasledujúci vľavo tak, ako je zobrazené na nákrese.

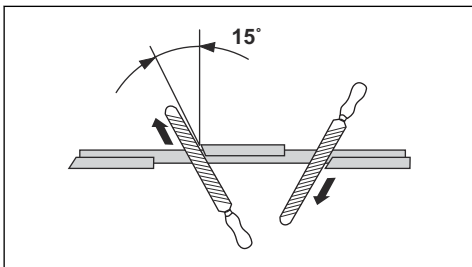

Poznámka: Ak je kotúč výrazne opotrebovaný, naostríte hrany zubov plochým pilníkom. Pokračujte v ostrení pomocou okrúhleho pilníka.

- Všetky hrany naostríte rovnomerne, aby bol kotúč vyvážený.
- Upravte pomocou odporúčaného nástroja nastavenie kotúča na 1 mm. Postupujte podľa pokynov dodaných s kotúčom.

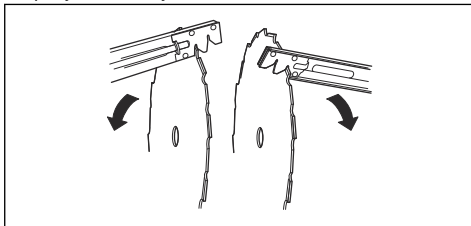

VÝSTRAHA: Poškodený kotúč alebo nôž vždy zahodte. Nepokúšajte sa vyrovnávať ohnutý alebo skrútený kotúč alebo nôž a používať ho znova.

Riešenie problémov

Motor neštartuje

Kontrola	Možná príčina	Postup
Vypínač.	Vypínač je v polohe Stop.	Vypínač nechajte vymeniť u schváleného servisného zástupcu.
Západky štartéra.	Západky štartéra sa voľne nepohybujú.	Zložte kryt štartéra a očistíte okolie západiek štartéra. Pozrite si časť <i>Prehľad výrobku na strane 95.</i>
		Požiadajte o pomoc schváleného servisného zástupcu.

Kontrola	Možná příčina	Postup
Palivová nádrž.	Nesprávný typ paliva.	Vypustíte palivovú nádrž a naplňte ju správnym palivom.
Zapaľovacia sviečka.	Zapaľovacia sviečka je špinavá alebo mokrá.	Uistite sa, že je zapaľovacia sviečka suchá a čistá.
	Medzi elektródami zapaľovacej sviečky je nesprávna medzera.	Vyčistite zapaľovaciu sviečku. Skontrolujte správnu šírku medzery medzi elektródami. Skontrolujte, či má zapaľovacia sviečka odrušovací koncovku.
		Informácie o správnosti medzery medzi elektródami nájdete v časti s technickými údajami.
	Zapaľovacia sviečka je uvoľnená.	Utiahnite zapaľovaciu sviečku.

Motor naštartuje, no znova sa vypne

Kontrola	Možná příčina	Postup
Palivová nádrž	Nesprávný typ paliva.	Vypustíte palivovú nádrž a naplňte ju správnym palivom.
Vzduchový filter	Vzduchový filter je upchatý.	Vyčistíte vzduchový filter.

Preprava, skladovanie a likvidácia

Preprava a uskladnenie

- Výrobok a palivo uchovávajte a prepravujte tak, aby nevznikalo žiadne riziko presakovania alebo výparov, ktoré by prišli do kontaktu s iskrami alebo otvoreným plameňom, napr. z elektrických strojov, elektrických motorov, elektrických relé/spínačov alebo ohrievačov.
- Pri skladovaní a preprave paliva vždy používajte na to určené schválené nádoby.
- Pri skladovaní výrobku na dlhé obdobie je potrebné vyprázdniť nádrž. Informácie o mieste na odovzdanie zvyšného paliva vám poskytnú na čerpacej stanici vo vašom okolí. Nádrž vypúšťajte do vhodných nádob v dobre vetranom priestore.
- Pred dlhodobým skladovaním vykonajte kompletný servis a vyčistíte zariadenie.
- Pred prepravou alebo skladovaním zariadenia sa na rezací nadstavec musí vždy nasadiť transportný kryt.

- Počas prepravy výrobok zaistite.
- Náhodnému naštartovaniu motora predídete tak, že necháte kryt zapaľovacej sviečky vždy odmontovaný počas dlhodobého uskladnenia, keď výrobok nie je pod priamym dohľadom a keď sa vykonávajú servisné úkony.
- Pred uskladnením nechajte výrobok vychladnúť.

Likvidácia

- Dodržiavajte miestne požiadavky v oblasti recyklácie a platné predpisy.
- Všetky chemikálie, ako napr. motorový olej alebo palivo, zlikvidujte v servisnom stredisku alebo v príslušnom zariadení na likvidáciu.
- Keď už výrobok nepoužívate, pošlite ho predajcovi spoločnosti Husqvarna alebo ho zlikvidujte v recyklačnom zariadení.

Technické údaje

Technické údaje

	535RX	535RXT
Motor		
Objem valca, cm ³	34,6	24,6
Vrtanie valca, mm	38,0	38,0
Zdvih, mm	30,5	30,5
Voľnobežné otáčky, ot./min	2 900	2 900
Odporúčané max. otáčky, ot./min	11500	11500
Otáčky výstupného hriadeľa, ot./min	8220	8220
Max. výkon motora podľa normy ISO 8893, kW/ot./min	1,60/8400	1,6/8400
Tlmič výfuku s katalyzátorom	Áno	Áno
Zapaľovací systém s reguláciou otáčok	Áno	Áno
Systém zapaľovania		
Zapaľovacia sviečka	Champion RCJ 6Y	Champion RCJ 6Y
Vzdialenosť elektród, mm	0,5	0,5
Systém paliva a mazania		
Objem palivovej nádrže, litre	0,6	0,6
Hmotnosť		
Bez paliva, rezacieho nadstavca a krytu, kg	6,1	6,7
Emisie hluku¹⁰		
Nameraná úroveň hlučnosti, dB(A)	111	111
Zaručená úroveň hlučnosti L _{WA} dB(A)	114	114
Úrovně hlučnosti¹¹		
Ekvivalentná hladina akustického tlaku pri uchu používateľa meraná podľa normy EN ISO 11806 a ISO 22868 dB(A):		
Vybavené vyžínacou hlavou (originál)	95	95
Vybavené nožom na trávu (originál)	95	95

¹⁰ Hladina hluku meraná ako akustický tlak (L_{WA}) v súlade s európskou smernicou 2000/14/ES. Uvádzaná hladina akustického výkonu pre stroj bola meraná s originálnym rezacím nadstavcom, ktorý produkuje najvyššiu úroveň. Rozdiel medzi zaručeným a nameraným akustickým výkonom spočíva v tom, že zaručený akustický výkon zahŕňa aj rozptyl výsledkov merania a rozdiely medzi jednotlivými strojmi rovnakého modelu v súlade so smernicou 2000/14/ES.

¹¹ Uvádzané údaje pre hladinu akustického tlaku majú typický štatistický rozptyl (štandardnú odchýlku) 1,2 dB (A).

	535RX	535RXT
Úrovne vibrácií¹²		
Ekvivalentná hladina vibrácií ($a_{hv,eq}$) na rukovätiach, meraná podľa normy EN ISO 11806 a ISO 22867, m/s^2 :		
Vybavené vyžínacou hlavou (originál), vľavo/vpravo	3,0/3,4	2,4/3,1
Vybavené nožom na trávnu (originál), vľavo/vpravo	3,4/4,1	2,5/2,7

Príslušenstvo

Príslušenstvo 535RX

Schválené príslušenstvo	Typ príslušenstva	Kry rezacieho nastavca, diel č.
Stredový otvor v kotúčoch/nožoch, Ø 25,4 mm		
Závit vývodu M12		
Nôž na trávnu/rezací zub na trávnu	Multi 255-3 (Ø 255, 3 zuby)	537 33 16-01
	Grass 255-4 (Ø 255, 4 zuby)	537 33 16-01
	Multi 275-4 (Ø 275, 4 zuby)	537 33 16-01
	Multi 300-3 (Ø 300, 3 zuby)	537 33 16-01
Pílový kotúč	Scarlet 200-22 (Ø 200, 22 zubov)	537 38 77-01
Plastové čepele	Tricut Ø 300 mm (samostatné čepele majú katalógové číslo 531 07 77-15.)	537 33 16-01/537 34 94-01
Vyžínacia hlava	T35, T35 (šnúra Ø 2,4 – 3,0 mm)	537 33 16-01/537 34 94-01
	S35 (šnúra Ø 2,4 – 3,0 mm)	537 33 16-01/537 34 94-01
	T45x (šnúra Ø 2,7 – 3,3 mm)	537 33 16-01/537 34 94-01
	Trimmy S II (šnúra Ø 2,4 – 3,3 mm)	537 33 16-01/537 34 94-01
Podporná miska	503 89 01-02	–

¹² Uvádzané údaje pre ekvivalentný stupeň vibrácií majú typický štatistický rozptyl (štandardnú odchýlku) 0,2 m/s^2 .

Vyhlásenie o zhode

Vyhlásenie o zhode EÚ

My, **Husqvarna AB**, SE-561 82 Huskvarna, Švédsko,
tel.: +46 36 146500, vyhlasujeme s plnou
zodpovednosťou, že výrobok:

Popis	Vyžínače
Značka	Husqvarna
Typ/model	535RX, 535RXT
Identifikácia	Výrobné čísla od roku 2022 a novšie

plne spĺňa nasledujúce smernice a nariadenia EÚ:

Nariadenie	Popis
2006/42/ES	„o strojových zariadeniach“
2014/30/EÚ	„o elektromagnetickej kompatibilite“
2000/14/ES	„týkajúca sa emisie hluku v prostredí pochádzajúceho zo zariadení používaných vo voľnom priestranstve“
2011/65/EÚ	„o obmedzení používania určitých nebezpečných látok v elektrických a elektronických zariadeniach“

a že sa pri ňom uplatňujú nasledujúce normy a
technické špecifikácie;

**EN ISO 12100:2010, EN ISO 14982:2009, EN IEC
63000:2018, EN ISO 11806-1:2011**

Spoločnosť RISE SMP Svensk Maskinprovning AB,
Box 7035, SE-750 07 Uppsala, Sweden, z poverenia
spoločnosti Husqvarna AB vykonala dobrovoľnú typovú
skúšku. Číslo certifikátu: SEC/09/2135 - 535RXT,
SEC/09/2134 - 535RX

Spoločnosť RISE SMP Svensk Maskinprovning AB, Box
7035, SE-750 07 Uppsala, Sweden, tiež potvrdila súlad
s dodatkom V smernice Rady 2000/14/EG.

Huskvarna, 2022-03-10

Stefan Holmberg

riaditeľ výskumu a vývoja, oddelenie riadenia technológií

Husqvarna AB

Zodpovedný za technickú dokumentáciu





www.husqvarna.com

Původní pokyny
Eredeti útmutató
Originalne instrukcije
Pôvodné pokyny

1143279-50



2022-11-07